

Pearl[®]

CONCERT 2023
PERCUSSION
and MARCHING
PERCUSSION





INDEX

- P.01 Introduction**
イントロダクション
- P.03 Concert Snare Drums**
コンサートスネアドラム
- P.11 Concert Toms**
コンサートトム
- P.13 Concert Bass Drums**
コンサートバスドラム
- P.19 Pearl Timpani**
パール・ティンパニ
- P.27 Adams Timpani**
アダムスティンパニ
- P.31 Adams Marimbas**
アダムス・マリンバ
- P.35 Adams Xylophones**
アダムス・シロフォン
- P.37 Adams Vibraphones**
アダムス・ビブラフォン
- P.38 Adams Glockenspiels, Endurance Field Frames**
アダムスグロッケンシュピール、フィールドフレーム
- P.39 Adams Orchestra Chimes**
アダムスオーケストラチャ임
- P.43 malletSTATION, BopPad**
マレットステーション、ポップパッド
- P.45 Sabian Cymbals, Accessories**
セイビアンシンバル、アクセサリ
- P.55 Drum Sets & Hardware**
ドラムセット&ハードウェア
- P.63 Pearl Marching Percussion**
パールマーチングパーカッション
- P.73 Pearl Percussion**
パールパーカッション
- P.81 Gon Bops Percussion**
ゴン・ポップスパーカッション
- P.83 Remo & Pearl Heads**
レモ&パールヘッド
- P.87 Mallets & Sticks**
マレット&スティック
- P.100 和太鼓、モリタ練習用ミュート“ミューティオ”**
- P.101 Cases & Bags**
ケース&バッグ
- P.103 Replacement Parts**
リプレースメントパーツ
- P.106 Information**
インフォメーション

Tradition of Excellence

すべては、理想の「音」のために。

パールドラムス&パーカッション

打楽器専門メーカーとして長きにわたり音楽シーンに寄り添い、幾多の名演を支え続けてきたパールの歩み。1946年の創業以来、常に時代のニーズを捉え数々の名品を生み出した歴史はまた、多くの演奏家に支えられた歴史でもあります。一流の音楽シーンで活躍する演奏家の高い感性にインスパイアされ生み出されるパールの音は常に新たなイマジネーションを演奏家に与え、いつまでも語り継がれる名演を生み出してゆきます。演奏家が思い求めるひとつの「音」に真摯に対峙し多くの困難に立ち向かい、答えを手繰り寄せたとき、そこに真に価値のある名品が誕生し、演奏に新たな可能性が広がります。すべては理想の「音」のために。弛まぬ研究と妥協なき技術開発、パールの持つ探究心と創造性のすべてを注ぎ結実する「音」こそが観衆を魅了し語り継がれるであろう未来の名演を生み出すのです。打楽器のトップブランドとして70年以上の歴史を刻むパールから送り出された数々の名品たちはこうして誕生し、今もなおシーンに受け継がれ、かけがえのないスタンダードとして時を経ても変わらぬ価値と存在感を放ち続けます。そしてこれからも、打楽器メーカーの誇りを胸に、パールは世界中の演奏家とともに新たなサウンドを追い求め続けます。

Pearl Concert Percussion and Marching Percussion 2023

モデル別 使用曲例 -2023-

今回、神奈川フィルハーモニー管弦楽団打楽器奏者の平尾信幸氏をアドバイザーに迎え、パールコンサート打楽器の主なモデルに対して、代表的な吹奏楽曲ならびにオーケストラ楽曲の対応リストを掲載しました。コンクールや様々な演奏会に向けて打楽器選びに迷った際などぜひ参考にさせていただき、

パールが誇るシェルテクノロジーは、革新し、進化を続ける。

パールドラムスのテクノロジーの原点は、シェルの成形にあります。材料を吟味し、品質管理、向上はもちろん、卓越した製法と、優れた設計が、世界最高峰レベルの優れた技術によって、完璧な真円をつくり出し、優れたサウンドを導くのです。

名器“カスタムクラシック”は驚異的な7.5mm厚のワンピースメイプルを、真円度が極めて高いシェル成形に実現し、いまなお絶大な支持を集めています。またブピンガ材、メイプル材、パーチ材を組み合わせた極厚の20プライコンポジットシェルのフィルハーモニック“RF”は、スネアサイドへのレスポンススピードを最大限に引き出しています。そして徹底的にシェル鳴りを追求した5mm厚の極薄シェルを採用したフィルハーモニック“PURE”は、より自然でしなやかな胴鳴りを実現し、オーケストラや吹奏楽の中に溶けこんだサウンドが高い評価を得るなど、パールの高度なテクノロジーは、常に時代を見据え、サウンドと常に向き合うアーティストから絶大な支持を集めています。

アーティストとのリレーションシップと共に誕生するパールのシェルマテリアルは、トラディショナルなサウンドを踏まえ、常にクリエイティブなものへと磨かれていきます。

パールの伝統的で、独創性に富んだサウンドの追求。アーティストが求めるサウンドに応えながら、革新し続け、今なお進化の手を止めることはありません。それこそが、半世紀以上にわたり、独自のシェルをつくり出してきた原動力となり、世界中のステージで、名演として輝き続けているのです。そしてパール・コンサートスネアドラムを愛用するアーティストが、演奏を通してサウンドの真価を評価していることが大きな誇りとなり、これからもさらなる時代を築いていくのです。

Concert Snare Drums



フィルハーモニック“RF”

Philharmonic “RF” Snare Drum

硬質に輝く、ハイエナジーモデル。

リファレンス・タイプの極厚シェル(20プライ:13プライメイプル+6プライパーチ+1プライブピンガ)を採用し、シャープで密度の高いサウンドを生みながら、シェル容積をコンパクトに凝縮し、スネアサイドへのレスポンススピードを最大化、小さな音量でもタイトに抜け切るキレの良さを発揮します。また、テンションボルトがやさしくフィットするスーベララ(STL-55L)により、確実なチューニングが行え、そして操作時のノイズを排除したサイレントストレイナー(SR-100)、高級感あふれる希少なブピンガ材のアウトター(外面)ブライなど、いずれもハイエンドなデザインが施され、充実の機能を備えたモデルです。

●リファレンスタイプシェル: 20プライの極厚シェルは、通常の4倍の工程を経て一体化される強靱なつくりで、インナー(内面)のパーチブライにより高域特性を強調、さらに、アウトター(外面)のブピンガブライにより、締まりの良い明確なサウンドを実現。●サイレントストレイナー: スナッピーON/OFF時のノイズを排除する、コンサートスネア対応のストレイナー。●ウルトラサウンドスナッピー: センシティブなスナッピーサウンドを生み出す“D”タイプを装備。●ゴールドデンリシオ・エアバント: 黄金比に基づく空気穴の設定を適用し、理想の鳴りを実現。●専用ハードケース: 重量感のある「フィルハーモニック“RF”スネアドラム」を守るABS製ハードケース。

PHRF1455S/C w/HARD CASE	
¥205,700(税込価格)	¥187,000(本体価格)
■サイズ(口径×深さ): 14" x 5.5"	
■シェル: 20ply(メイプル13ply+パーチ6ply)+ブピンガ1ply(アウトター)	
■フープ(トップ/ボトム): DC-1410 / DC-1410S	■ヘッド(打面/裏面): 114BA / 114SA
■スナッピー(響き線): SN-1420D	■ストレイナー(スイッチ部/バット部): SR-100A / SR-100E
■ラグ/ボルト: STL-55L / SST-5047	

フィルハーモニック“PURE”

Philharmonic “PURE” Snare Drum

しなやかな瞬発力が冴える、レジリアンス(強靱)なモデル。

メイプル+ブピンガの4プライコンポジット超薄シェル(5mm厚)を採用し、あらゆるレンジで高速レスポンスを発揮。また、シェル内面のブピンガブライにはヴァイオリンに使われるニスを施し、発音の明瞭さと硬質なトーンを保ちながら、しなやかで深みのある響きを実現。また、スーパーフープIIを装備し、スナッピーのレスポンスを一層強化するなど、コンサートスネアドラムとして、キメ細かく繊細なアプローチから圧倒的なインパクトに至るまで、まさに「強靱」なキャラクターを発揮するモデル。

●シェル:メイプル+ブピンガ(4プライ:5mm厚)希少価値の高いブピンガを外面、内面に採用し、シェルに強度を持たせ、中のメイプルのしなやかさと、ブピンガの強靱さが、ゆとりのあるトルクの高いサウンドを発揮します。●サイレントストレイナー●ウルトラサウンド“D”タイプスナッピー●ゴールドデンリシオ・エアバント●専用ABS製ハードケース

PHTV1455S/C w/HARD CASE	
¥157,300(税込価格)	¥143,000(本体価格)
■サイズ(口径×深さ): 14" x 5.5"	
■シェル: 4ply: メイプル+ブピンガ	
■フープ(トップ/ボトム): SH-1410 / SH-1410S	■ヘッド(打面/裏面): 114BA / 114SA
■ストレイナー(スイッチ部/バット部): SR-100A / SR-100E	■スナッピー(響き線): SN-1420D
■ラグ/ボルト: STL-55L / SST-5047	

フィルハーモニック メイプル

Philharmonic “8-Ply Maple” Snare Drum

あらゆるダイナミクスで鋭く抜け切る、信頼の定番メイプル。

数あるフィルハーモニックシリーズ・スネアドラムの中でも世界的に最も評価が高い等厚8プライメイプルシェルのモデル。ボリュームレンジを問わず、スナッピーサウンドの繊細さとダイナミクスを求める方に。

PHP1450/N	
¥106,700(税込価格)	¥97,000(本体価格)
■サイズ(口径×深さ): 14" x 5"	
■シェル 等厚8プライメイプル	
■フープ(トップ/ボトム) DCN-1410 / DCN-1410SG	■ヘッド(打面/裏面) RD-114 / 114SD
■ストレイナー(スイッチ/バット部) SR-505A/N / SR-505E/N	■スナッピー(響き線) ※P104参照
■スネアガイド SGR-1/2	

フィルハーモニック パンケーキ

Philharmonic “PANCAKE” Snare Drum

ピアノニッシモを縦横無尽に。

13"×2.5"のこく浅い8プライメイプルシェルにレモコーテッドティプロマットM5という極薄ヘッドを組み合わせたことにより、とりわけスナッピーレスポンスを最大限に追求したコンサートスネアドラム。スナッピーシステムはニッケルフワウンドケーブルの独立3連タイプを採用。

PHP1325/N	
¥96,800(税込価格)	¥88,000(本体価格)
■サイズ(口径×深さ): 13" x 2.5"	
■シェル 8プライメイプル	
■フープ(トップ/ボトム) SPN-13 / SPN-13SG	■ヘッド(打面/裏面) 113TD/M5 / 113SD
■ストレイナー(スイッチ/バット部) SR-185PCA/N / SR-185PCE/N	■スナッピー(響き線) S-069 (x3)
■ボルト SST-5042 + CW-438/N(クローフック) + NP-104(リング)	



極厚の20plyコンポジットシェル サイレントストレイナー(SR-100)

- 主な使用曲例
- プロコフィエフ (バレエ音楽「ロメオとジュリエット」)
 - ギンギハム(交響詩「ベトナムの回顧」)
 - コーブランド (バレエ組曲「ピローザキッド」)
 - オリアーヴェースビ (アウティヴメディアノクテ)
 - ドビュッシー(夜想曲)



超薄の4plyコンポジットシェル ゴールドデンリシオ・エアバント

- 主な使用曲例
- 真島俊夫(五月の風)
 - イペール(寄港地)
 - バルトーク(中国の不思議な役人)
 - レスピーギ(ローマの祭り)



No.103 ピアノブラック

- 主な使用曲例
- ヴァンデルロースト(アルセナール)
 - ニールセン(クラリネット協奏曲)
 - プロコフィエフ(ピーターと狼)
 - エルガー(威風堂々)



No.405 ニコチンホワイトマリンパール

- 主な使用曲例
- プロコフィエフ(交響組曲「キーエ中尉」)
 - バーンスタイン(ウエストサイドストーリーからシフォンニックダンス「cha cha」)
 - ストラヴィンスキー(バレエ音楽「ペトルーシュカ」)
 - リムスキー-コルサコフ(交響組曲「シェヘラザード」から3楽章)

フィルハーモニック“ソリッドメイプル”

Philharmonic “Solid Maple” Snare Drum

知的に、キメ細かいサウンドコントロールも自由自在。

カスタムクラシック同様のワンピース(単板)メイプルシェルを採用し、コンサートスネア用の3タイプの異なるスナッピー(ステンレススチール、イエローケーブル、ニッケルワウンドケーブル)を装備。それらを自由にブレンドすることにより、繊細で豊かな表現力を発揮します。またストレイナー操作時のノイズをシャットアウトした画期的なストレイナー(SR-505)を搭載。まさにコンサートスネアとしての厳しい基準に対応したモデルとして、世界のトッププレイヤーに幅広く愛用されています。

PHM1450/C
¥179,300(税込価格) ¥163,000(本体価格)
■サイズ(口径×深さ): 14" x 5"
■シェル: ワンピース(単板)メイプル ■フープ(トップ/ボトム): DC-1410 / DC-1410SG
■ヘッド(打面/裏面): RD-114 / 114SD ■スナッピー(響き線): ※P104参照
■ストレイナー(スイッチ部/ハット部): SR-505A / SR-505E
■ラグ/ボルト: TB-50 / SST-5042
■スネアガイド: SGR-1/2



No.204 ウォルナットboldor-ラッカー

主な使用曲例	
●マッキー(吹奏楽のための交響曲「ワインダークシー」)	●ラヴェル/バレエ音楽「ダフニスとクロエ」第2組曲/ラヴァルス
●リムスキーコルサコフ(スペイン奇想曲/交響組曲「シエラザード」)	●矢代秋雄(交響曲)

フィルハーモニック キャストアルミ・モデル

Philharmonic “Cast Aluminium” Snare Drum

繊細かつ豊かな響きを湛えた新しいメタルスネア

キャスト(鋳造)アルミニウムを精密に削りだし3.0mm厚のシェルに成形。柔らかなアルミシェルが生み出す響きは、あたかも上質なウッドのように暖かくリッチ。またメタルシェルのレスポンスの良さと繊細さも兼ね備えたハイブリットサウンドを、ノイズレスストレイナー(SR-505)と専用スナッピーでパッケージング。コンサートドラムのエッセンスを豊かに湛えた、新しいメタルコンサートスネアドラム。

PHA1450/N
¥108,900(税込価格) ¥99,000(本体価格)
■サイズ(口径×深さ): 14" x 5"
■シェル: キャストアルミ ■フープ(トップ/ボトム): DCN-1410 / DCN-1410SG
■ヘッド(打面/裏面): RD-114 / 114SD ■スナッピー(響き線): ※P104参照
■ストレイナー(スイッチ部/ハット部): SR-505A/N / SR-505E/N
■ラグ/ボルト: TB-50N / SST-5042
■スネアガイド: SGR-1/2



主な使用曲例	
●ラヴェル(スペイン狂詩曲/ボレロ)	●ファリャ/バレエ音楽「三角帽子」)
●ボロティン(歌劇「イーゴリ公」)から軽狂人の踊り)	●C.Tスミス(フェスティバル/レヴアリエーション)

カスタムクラシック

Custom Classic

ワンピース(単板)メイプルシェルのポテンシャルを最大限に生かすため、スベックの一つひとつにこだわった“カスタムクラシック”は、しなやかに心地よい響きを生み出し、プレイヤーの自由な音づくりを助ける8テンション・プラスフープや、ピアノシモでの繊細なレスポンスとフォルテシモでのダイナミックさを発揮するブロンズスナッピーなど、ヴィンテージな味わいをさらに洗練させたパールならではのサウンドキャラクター。ルーツを守りながら常に進化したサウンドを提供してきた“カスタムクラシック”の奥深い魅力がここにあります。



No.380 ネイチャーメイプル



No.382 ネイチャーウォルナット

CL1455SN/C	CL1465SN/C																																
<table> <tbody><tr> <th>主な使用曲例</th></tr> <tr> <td>●ヴァンデルロースト(コンサートマーチ「アルセナール」)</td> </tr> <tr> <td>●ギリングラム(ウイズハートアンドヴォイス)</td> </tr> <tr> <td>●フサ(プラハのための音楽1968)</td> </tr> <tr> <td>●ショスタコーヴィチ(交響曲第5番)</td> </tr> </tbody></table>	主な使用曲例	●ヴァンデルロースト(コンサートマーチ「アルセナール」)	●ギリングラム(ウイズハートアンドヴォイス)	●フサ(プラハのための音楽1968)	●ショスタコーヴィチ(交響曲第5番)	<table> <tbody><tr> <th>主な使用曲例</th></tr> <tr> <td>●JシュトラウスII(喜歌劇「こもり」)</td> </tr> <tr> <td>●F.レハール(喜歌劇「メリーウィドウ」)</td> </tr> <tr> <td>●ヴェルディ(シチリア島の夕べの祈り)</td> </tr> <tr> <td>●コダーイ(ハリーヤーノシュ)</td> </tr> </tbody></table>	主な使用曲例	●JシュトラウスII(喜歌劇「こもり」)	●F.レハール(喜歌劇「メリーウィドウ」)	●ヴェルディ(シチリア島の夕べの祈り)	●コダーイ(ハリーヤーノシュ)																						
主な使用曲例																																	
●ヴァンデルロースト(コンサートマーチ「アルセナール」)																																	
●ギリングラム(ウイズハートアンドヴォイス)																																	
●フサ(プラハのための音楽1968)																																	
●ショスタコーヴィチ(交響曲第5番)																																	
主な使用曲例																																	
●JシュトラウスII(喜歌劇「こもり」)																																	
●F.レハール(喜歌劇「メリーウィドウ」)																																	
●ヴェルディ(シチリア島の夕べの祈り)																																	
●コダーイ(ハリーヤーノシュ)																																	
<table> <tbody><tr> <th>価格</th> <td>¥181,500(税込価格) ¥165,000(本体価格)</td></tr> <tr> <th>サイズ(口径×深さ)</th> <td>14" x 5.5"</td></tr> <tr> <th>シェル</th> <td>ワンピース(単板)メイプル</td></tr> <tr> <th>フープ(トップ/ボトム)</th> <td>BRH-1408 / BRH-1408S</td></tr> <tr> <th>ヘッド(打面/裏面)</th> <td>114BA / 114SA</td></tr> <tr> <th>スナッピー(響き線)</th> <td>S-041</td></tr> <tr> <th>ストレイナー(スイッチ部/ハット部)</th> <td>SR-17A / SR-18E</td></tr> <tr> <th>ラグ/ボルト</th> <td>CL-55 / SST-5052</td></tr> </tbody></table>	価格	¥181,500(税込価格) ¥165,000(本体価格)	サイズ(口径×深さ)	14" x 5.5"	シェル	ワンピース(単板)メイプル	フープ(トップ/ボトム)	BRH-1408 / BRH-1408S	ヘッド(打面/裏面)	114BA / 114SA	スナッピー(響き線)	S-041	ストレイナー(スイッチ部/ハット部)	SR-17A / SR-18E	ラグ/ボルト	CL-55 / SST-5052	<table> <tbody><tr> <th>価格</th> <td>¥188,100(税込価格) ¥171,000(本体価格)</td></tr> <tr> <th>サイズ(口径×深さ)</th> <td>14" x 6.5"</td></tr> <tr> <th>シェル</th> <td>ワンピース(単板)メイプル</td></tr> <tr> <th>フープ(トップ/ボトム)</th> <td>BRH-1408 / BRH-1408S</td></tr> <tr> <th>ヘッド(打面/裏面)</th> <td>114BA / 114SA</td></tr> <tr> <th>スナッピー(響き線)</th> <td>S-041</td></tr> <tr> <th>ストレイナー(スイッチ部/ハット部)</th> <td>SR-17A / SR-18E</td></tr> <tr> <th>ラグ/ボルト</th> <td>CL-65 / SST-5047</td></tr> </tbody></table>	価格	¥188,100(税込価格) ¥171,000(本体価格)	サイズ(口径×深さ)	14" x 6.5"	シェル	ワンピース(単板)メイプル	フープ(トップ/ボトム)	BRH-1408 / BRH-1408S	ヘッド(打面/裏面)	114BA / 114SA	スナッピー(響き線)	S-041	ストレイナー(スイッチ部/ハット部)	SR-17A / SR-18E	ラグ/ボルト	CL-65 / SST-5047
価格	¥181,500(税込価格) ¥165,000(本体価格)																																
サイズ(口径×深さ)	14" x 5.5"																																
シェル	ワンピース(単板)メイプル																																
フープ(トップ/ボトム)	BRH-1408 / BRH-1408S																																
ヘッド(打面/裏面)	114BA / 114SA																																
スナッピー(響き線)	S-041																																
ストレイナー(スイッチ部/ハット部)	SR-17A / SR-18E																																
ラグ/ボルト	CL-55 / SST-5052																																
価格	¥188,100(税込価格) ¥171,000(本体価格)																																
サイズ(口径×深さ)	14" x 6.5"																																
シェル	ワンピース(単板)メイプル																																
フープ(トップ/ボトム)	BRH-1408 / BRH-1408S																																
ヘッド(打面/裏面)	114BA / 114SA																																
スナッピー(響き線)	S-041																																
ストレイナー(スイッチ部/ハット部)	SR-17A / SR-18E																																
ラグ/ボルト	CL-65 / SST-5047																																

カスタムクラシック“マーチ”

Custom Classic designed for "March"

クラシックや吹奏楽に欠かせないマーチには、独特なスネアドラムのサウンドキャラクターが求められます。カスタムクラシック“マーチ”は、深さ4"という浅めのワンピースメイプルシェルに、センシティブかつ抜群のキレのよさが特徴の18本ブロンズ製ウルトラサウンドスナッピーと、サウンドをタイトにまとめるヘヴィなダイカストフープを搭載し、さらに手触りのよいナチュラルなトーンのリモースキントーンヘッドを採用。シャープなアタックと素早いレスポンス、そして力強くバランスの良い鳴りは、まさにマーチのために磨き上げたサウンドキャラクターです。なお、このモデルは元読売日本交響楽団 首席打楽器奏者 石内 聡明氏の監修のもと、開発されました。

主な使用曲例
●スーザ(行進曲諸作品)
●C.Tスミス(華麗なる舞曲)
●中橋愛生(科戸の囃楽～吹奏楽の為の祝典序曲)
●ホルスト(第一組曲)

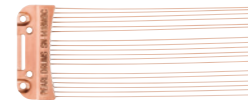

ウルトラサウンドスナッピー
SN-1418WBC ¥5,720(税込価格)
 ■カスタムクラシック“マーチ”に最も適したウルトラサウンドスナッピー。(14"スネアに対応。)



No.380 ネイチャーメイプル

CL1440SNM/C																
<table> <tbody><tr> <th>価格</th> <td>¥179,300(税込価格) ¥163,000(本体価格)</td></tr> <tr> <th>サイズ(口径×深さ)</th> <td>14" x 4"</td></tr> <tr> <th>シェル</th> <td>ワンピース(単板)メイプル</td></tr> <tr> <th>フープ(トップ/ボトム)</th> <td>DC-1408 / DC-1408S</td></tr> <tr> <th>ヘッド(打面/裏面)</th> <td>ST-114 / 114SD</td></tr> <tr> <th>スナッピー(響き線)</th> <td>SN-1418WBC</td></tr> <tr> <th>ストレイナー(スイッチ部/ハット部)</th> <td>SR-18A / SR-18E</td></tr> <tr> <th>ラグ/ボルト</th> <td>TB-40 / SST-5038</td></tr> </tbody></table>	価格	¥179,300(税込価格) ¥163,000(本体価格)	サイズ(口径×深さ)	14" x 4"	シェル	ワンピース(単板)メイプル	フープ(トップ/ボトム)	DC-1408 / DC-1408S	ヘッド(打面/裏面)	ST-114 / 114SD	スナッピー(響き線)	SN-1418WBC	ストレイナー(スイッチ部/ハット部)	SR-18A / SR-18E	ラグ/ボルト	TB-40 / SST-5038
価格	¥179,300(税込価格) ¥163,000(本体価格)															
サイズ(口径×深さ)	14" x 4"															
シェル	ワンピース(単板)メイプル															
フープ(トップ/ボトム)	DC-1408 / DC-1408S															
ヘッド(打面/裏面)	ST-114 / 114SD															
スナッピー(響き線)	SN-1418WBC															
ストレイナー(スイッチ部/ハット部)	SR-18A / SR-18E															
ラグ/ボルト	TB-40 / SST-5038															

コンサートシリーズ“メイプル”

Concert Series “Maple”

自然な鳴りを求め、コンサートスネアとしての様々な工夫を施した6プライメイプルシェルのスネアドラム。ノイズの出ないストレイナー(SR-100)、ハギレの良さと豊かな音色を発揮するブロンズ製のスナッピー、レスポンスの優れたルネックスヘッド、黄金比に基づく空気穴のポジションなど、上質なサウンドづくりに必要な要素を満載した価値あるモデルです。



No.380 ネイチャーメイプル



No.384 ネイチャーブラック

CRPL1450S/C	CRPL1460S/C																					
<table> <tbody><tr> <th>主な使用曲例</th></tr> <tr> <td>●スエアリンゼン(インヴィクタ/センチュリア)</td> </tr> <tr> <td>●バーンス(アルヴァマー序曲)</td> </tr> <tr> <td>●コデル(吹奏楽のための民話)</td> </tr> <tr> <td>●ユリウスフチーク(フロレンティナーマーチ)</td> </tr> </tbody></table>	主な使用曲例	●スエアリンゼン(インヴィクタ/センチュリア)	●バーンス(アルヴァマー序曲)	●コデル(吹奏楽のための民話)	●ユリウスフチーク(フロレンティナーマーチ)	<table> <tbody><tr> <th>価格</th> <td>¥78,650(税込価格) ¥71,500(本体価格)</td></tr> <tr> <th>サイズ(口径×深さ)</th> <td>14" x 5"</td></tr> <tr> <th>シェル</th> <td>6プライメイプル</td></tr> <tr> <th>フープ(トップ/ボトム)</th> <td>SH-1410 / SH-1410S</td></tr> <tr> <th>ヘッド(打面/裏面)</th> <td>RA-114 / 114SD</td></tr> <tr> <th>スナッピー(響き線)</th> <td>S-041</td></tr> <tr> <th>ストレイナー(スイッチ部/ハット部)</th> <td>SR-100A / SR-100E</td></tr> <tr> <th>ラグ/ボルト</th> <td>TB-50 / T-061</td></tr> </tbody></table>	価格	¥78,650(税込価格) ¥71,500(本体価格)	サイズ(口径×深さ)	14" x 5"	シェル	6プライメイプル	フープ(トップ/ボトム)	SH-1410 / SH-1410S	ヘッド(打面/裏面)	RA-114 / 114SD	スナッピー(響き線)	S-041	ストレイナー(スイッチ部/ハット部)	SR-100A / SR-100E	ラグ/ボルト	TB-50 / T-061
主な使用曲例																						
●スエアリンゼン(インヴィクタ/センチュリア)																						
●バーンス(アルヴァマー序曲)																						
●コデル(吹奏楽のための民話)																						
●ユリウスフチーク(フロレンティナーマーチ)																						
価格	¥78,650(税込価格) ¥71,500(本体価格)																					
サイズ(口径×深さ)	14" x 5"																					
シェル	6プライメイプル																					
フープ(トップ/ボトム)	SH-1410 / SH-1410S																					
ヘッド(打面/裏面)	RA-114 / 114SD																					
スナッピー(響き線)	S-041																					
ストレイナー(スイッチ部/ハット部)	SR-100A / SR-100E																					
ラグ/ボルト	TB-50 / T-061																					
<table> <tbody><tr> <th>価格</th> <td>¥84,700(税込価格) ¥77,000(本体価格)</td></tr> <tr> <th>サイズ(口径×深さ)</th> <td>14" x 6"</td></tr> <tr> <th>シェル</th> <td>6プライメイプル</td></tr> <tr> <th>フープ(トップ/ボトム)</th> <td>SH-1410 / SH-1410S</td></tr> <tr> <th>ヘッド(打面/裏面)</th> <td>RA-114 / 114SD</td></tr> <tr> <th>スナッピー(響き線)</th> <td>S-041</td></tr> <tr> <th>ストレイナー(スイッチ部/ハット部)</th> <td>SR-100A / SR-100E</td></tr> <tr> <th>ラグ/ボルト</th> <td>TB-55 / T-061L</td></tr> </tbody></table>	価格	¥84,700(税込価格) ¥77,000(本体価格)	サイズ(口径×深さ)	14" x 6"	シェル	6プライメイプル	フープ(トップ/ボトム)	SH-1410 / SH-1410S	ヘッド(打面/裏面)	RA-114 / 114SD	スナッピー(響き線)	S-041	ストレイナー(スイッチ部/ハット部)	SR-100A / SR-100E	ラグ/ボルト	TB-55 / T-061L						
価格	¥84,700(税込価格) ¥77,000(本体価格)																					
サイズ(口径×深さ)	14" x 6"																					
シェル	6プライメイプル																					
フープ(トップ/ボトム)	SH-1410 / SH-1410S																					
ヘッド(打面/裏面)	RA-114 / 114SD																					
スナッピー(響き線)	S-041																					
ストレイナー(スイッチ部/ハット部)	SR-100A / SR-100E																					
ラグ/ボルト	TB-55 / T-061L																					

コンサートシリーズ“スチール”

Concert Series “Steel”

パールコンサートスネアドラムの定番、コンサートシリーズにピーテッドスチールシェルを採用したニューモデルが登場しました。よりブライトでクリアなサウンドと歯切れの良い響きを生み出す1mmピーテッドスチールシェルに、サイレントストレイナーSR-400を装備。スナッピーには反応レンジの違う、ライトイエローケーブル7本とステンレススチールケーブル7本を組み合わせた、スチールモデル独自のスナッピーを採用しあらゆるレンジでレスポンスよく歯切れの良いサウンドを奏でます。高品質なサウンドと機能をシンプルにパッケージしたコンサートシリーズの新しいサウンドキャラクターです。

主な使用曲例
●JシュトラウスII(喜歌劇「こもり」)
●F.レハール(喜歌劇「メリーウィドウ」)
●ヴェルディ(シチリア島の夕べの祈り)
●コダーイ(ハリーヤーノシュ)



CRS1455																
<table> <tbody><tr> <th>価格</th> <td>¥64,350(税込価格) ¥58,500(本体価格)</td></tr> <tr> <th>サイズ(口径×深さ)</th> <td>14" x 5.5"</td></tr> <tr> <th>シェル</th> <td>1mm ピーテッドスチール</td></tr> <tr> <th>フープ(トップ/ボトム)</th> <td>SH-1410 / SH-1410SG</td></tr> <tr> <th>ヘッド(打面/裏面)</th> <td>RD-114 / 114SD</td></tr> <tr> <th>スナッピー(響き線)</th> <td>S-077</td></tr> <tr> <th>ストレイナー(スイッチ部/ハット部)</th> <td>SR-400A / SR-400E</td></tr> <tr> <th>ラグ/ボルト</th> <td>TB-55 / T-061</td></tr> </tbody></table>	価格	¥64,350(税込価格) ¥58,500(本体価格)	サイズ(口径×深さ)	14" x 5.5"	シェル	1mm ピーテッドスチール	フープ(トップ/ボトム)	SH-1410 / SH-1410SG	ヘッド(打面/裏面)	RD-114 / 114SD	スナッピー(響き線)	S-077	ストレイナー(スイッチ部/ハット部)	SR-400A / SR-400E	ラグ/ボルト	TB-55 / T-061
価格	¥64,350(税込価格) ¥58,500(本体価格)															
サイズ(口径×深さ)	14" x 5.5"															
シェル	1mm ピーテッドスチール															
フープ(トップ/ボトム)	SH-1410 / SH-1410SG															
ヘッド(打面/裏面)	RD-114 / 114SD															
スナッピー(響き線)	S-077															
ストレイナー(スイッチ部/ハット部)	SR-400A / SR-400E															
ラグ/ボルト	TB-55 / T-061															

スネアキット

Snare Kit

打楽器プレイヤーの必須アイテムをパッケージングした実用的なキット。人気モデルのコンサートシリーズ“メイプル”をフィーチャーしたSK900CRPLNはプレイヤーの幅広い要求に対応。極めてキレの良いガットスナッピーサウンドが特徴の“コンサートシリーズ”スチール”を採用したスタンダードモデルのSK900CRSNは吹奏楽やリストにもおすすめ。100%メイプルシェル仕様のSK900MUMは誰にでも扱いやすく学校備品や、エントリーモデルとしても最適なモデルです。これらのスネアキットは立奏に必要な立奏用スネアスタンドS-710と、持ち運びに便利なローリングカートタイプのソフトケースSKBC-91をパッケージジ。



SK900CRPLN								
<table> <tbody><tr> <th>セット価格</th> <td>¥95,700(税込価格) ¥87,000(本体価格)</td></tr> <tr> <th>単品合計価格</th> <td>¥105,490(税込価格)</td></tr> <tr> <th>〈キット内容〉</th> <td>■ コンサートシリーズスネアドラム(CRPL1450S/C / 14" x 5")</td></tr> <tr> <td></td> <td>■ 立奏用スネアスタンド(S-710) ■ カートケース(SKBC-91)</td></tr> </tbody></table>	セット価格	¥95,700(税込価格) ¥87,000(本体価格)	単品合計価格	¥105,490(税込価格)	〈キット内容〉	■ コンサートシリーズスネアドラム(CRPL1450S/C / 14" x 5")		■ 立奏用スネアスタンド(S-710) ■ カートケース(SKBC-91)
セット価格	¥95,700(税込価格) ¥87,000(本体価格)							
単品合計価格	¥105,490(税込価格)							
〈キット内容〉	■ コンサートシリーズスネアドラム(CRPL1450S/C / 14" x 5")							
	■ 立奏用スネアスタンド(S-710) ■ カートケース(SKBC-91)							



SK900CRSN								
<table> <tbody><tr> <th>セット価格</th> <td>¥78,650(税込価格) ¥71,500(本体価格)</td></tr> <tr> <th>単品合計価格</th> <td>¥91,190(税込価格)</td></tr> <tr> <th>〈キット内容〉</th> <td>■ コンサートシリーズ“スチール”スネアドラム(CRS1455/14"×5.5")</td></tr> <tr> <td></td> <td>■ 立奏用スネアスタンド(S-710) ■ カートケース(SKBC-91)</td></tr> </tbody></table>	セット価格	¥78,650(税込価格) ¥71,500(本体価格)	単品合計価格	¥91,190(税込価格)	〈キット内容〉	■ コンサートシリーズ“スチール”スネアドラム(CRS1455/14"×5.5")		■ 立奏用スネアスタンド(S-710) ■ カートケース(SKBC-91)
セット価格	¥78,650(税込価格) ¥71,500(本体価格)							
単品合計価格	¥91,190(税込価格)							
〈キット内容〉	■ コンサートシリーズ“スチール”スネアドラム(CRS1455/14"×5.5")							
	■ 立奏用スネアスタンド(S-710) ■ カートケース(SKBC-91)							



SK900MUM								
<table> <tbody><tr> <th>セット価格</th> <td>¥50,050(税込価格) ¥45,500(本体価格)</td></tr> <tr> <th>単品合計価格</th> <td>¥55,440(税込価格)</td></tr> <tr> <th>〈キット内容〉</th> <td>■ モダンユーティリティメイプルスネアドラム(MUS1455M/14"×5.5")</td></tr> <tr> <td></td> <td>■ 立奏用スネアスタンド(S-710) ■ カートケース(SKBC-91)</td></tr> </tbody></table>	セット価格	¥50,050(税込価格) ¥45,500(本体価格)	単品合計価格	¥55,440(税込価格)	〈キット内容〉	■ モダンユーティリティメイプルスネアドラム(MUS1455M/14"×5.5")		■ 立奏用スネアスタンド(S-710) ■ カートケース(SKBC-91)
セット価格	¥50,050(税込価格) ¥45,500(本体価格)							
単品合計価格	¥55,440(税込価格)							
〈キット内容〉	■ モダンユーティリティメイプルスネアドラム(MUS1455M/14"×5.5")							
	■ 立奏用スネアスタンド(S-710) ■ カートケース(SKBC-91)							

コンサート・スネアドラム

センシトーン・エリート“クラシック”

SensiTone Elite “Classic”

プラスならではの繊細で色彩感のある音色を発揮。シェルの深さを5.75”とし、さらに低音を適度にコントロールし、太くまとまりのあるサウンドに貢献する“ファットトーンフープ”を装備することで余分な倍音を抑えつつ、絶妙なキレ味と豊かな鳴りを実現。



STE14575BRC	
価格	¥84,700(税込価格) ¥77,000(本体価格)
サイズ(口径 x 長さ)	14" x 5.75"
シェル	1mmプラス(ニッケル仕上げ)
フープ(トップ/ボトム)	SH-1410 / SH-1410S
ヘッド(打面/裏面)	114BA / 114SA
スナッピー(響き線)	S-041
ストレイナー(スイッチ部/ハット部)	SR-17A / SR-18E
ラグ/ボルト	TB-50 / SST-5052

スタンダード・スチール

Standard Steel

エントリークラスのメタルスネアドラムとして高い人気を誇り、明るくパワフルな鳴りが特徴です。ドラムセットに組み込んだ場合も、抜けの良い明瞭なサウンドにより、様々な楽曲に軽快に対応します。



SS1455N <small>NEW</small>	
価格	¥28,600(税込価格) ¥26,000(本体価格)
サイズ(口径 x 長さ)	14" x 5.5"
シェル	スチール
フープ(トップ/ボトム)	RH-1408 / RIM-1408S
ヘッド(打面/裏面)	AUT-0114-BA / ST-14(対応モデル)
スナッピー(響き線)	S-022
ストレイナー(スイッチ部/ハット部)	SR-14AN / SR-18E
ラグ/ボルト	CL-55 / T-062

モダン・ユーティリティ

Modern Utility

メイプル材を100%使用し、あたたかく、調和のとれたサウンドを実現。基本性能を十分におさえたスペックと、抜群のコストパフォーマンスを実現したウッドスネアのエントリーモデルです。



MUS1455M	
価格	¥28,600(税込価格) ¥26,000(本体価格)
サイズ(口径 x 長さ)	14" x 5.5"
シェル	6プライメイプル(5.4mm)
フープ(トップ/ボトム)	RH-1408 / RH-1408S
ヘッド(打面/裏面)	AUT-0114-BA / ST-14(対応モデル)
スナッピー(響き線)	S-022(対応モデル)
ストレイナー(スイッチ部/ハット部)	SR-700A / SR-700E
ラグ/ボルト	CL-55 / TR-5047

ドラムカスタム工房
D-FLAVOR
PEARL SNARE DRUMS
CUSTOM STUDIO JAPAN
レギュラーモデルを
思い通りにカスタマイズ。

Case #3 仙台フィルハーモニー管弦楽団



Case #3	
ベースモデル	フィルハーモニック“ソリッドメイプル” (PHM1450/C)
単体価格(税込)	¥ 179,300
カスタム定価(税込)	—
合計価格(税込)	¥179,300
【カスタム内容】	標準仕様 カスタム仕様
■フープ(トップ)	DC-1410 → SH-1410
■フープ(ボトム)	DC-1410SG → SH-1410SG
■ヘッド	RD-114 → ST-114

Case #6 神奈川フィルハーモニー管弦楽団



Case #6	
ベースモデル	フィルハーモニック“キャストアルミ” (PHA1450/N)
単体価格(税込)	¥ 108,900
カスタム定価(税込)	¥ 11,000
合計価格(税込)	¥119,900
【カスタム内容】	標準仕様 カスタム仕様
■フープ(トップ/ボトム)	DC-1410 → SH-1410
■ラグ	TB-55 → TB-55G
■ヘッド	RD-114 → 114BD

Case #9 九州交響楽団



Case #9	
ベースモデル	フィルハーモニック“PURE” (PHTV1455S/C)
単体価格(税込)	¥ 157,300
カスタム定価(税込)	¥ 4,180
合計価格(税込)	¥161,480
【カスタム内容】	標準仕様 カスタム仕様
■スナッピー	SN-1420D → SN-1418WBC
■ヘッド	114BA → ST-114

Case #1 札幌交響楽団



Case #1	
ベースモデル	カスタムクラシック (CL1455SN/C)
単体価格(税込)	¥ 181,500
カスタム定価(税込)	¥ 7,920
合計価格(税込)	¥189,420
【カスタム内容】	標準仕様 カスタム仕様
■フープ(トップ)	BRH-1408 → DC-1408
■ラグ	CL-55 → TB-50

Case #4 読売日本交響楽団



Case #4	
ベースモデル	カスタムクラシック (CL1455SN/C)
単体価格(税込)	¥ 181,500
カスタム定価(税込)	¥ 9,240
合計価格(税込)	¥190,740
【カスタム内容】	標準仕様 カスタム仕様
■フープ(トップ)	BRH-1408 → SH-1408
■ラグ	CL-55 → TB-50
■ヘッド	114BA → ST-114

Case #7 名古屋フィルハーモニー交響楽団



Case #7	
ベースモデル	センシトーン・プレミアム (STA1450FB)
単体価格(税込)	¥ 100,100
カスタム定価(税込)	¥ 40,370
合計価格(税込)	¥140,470
【カスタム内容】	標準仕様 カスタム仕様
■フープ(トップ/ボトム)	SH-1410/SH-1410S → SH-1410/SH-1410SG
■ヘッド	114BA → 114BD
■ストレイナー	SR-150A/SR-150E → SR-505A/SR-505E
■スナッピー(響き線)	SN-1420I → S-053/S-064/S-052
■スネアガイド	— → SGR-1/2

Case #10 広島交響楽団



Case #10	
ベースモデル	センシトーン・エリートクラシック (STE14575BRC)
単体価格(税込)	¥ 84,700
カスタム定価(税込)	¥ 11,000
合計価格(税込)	¥ 95,700
【カスタム内容】	標準仕様 カスタム仕様
■ラグ	TB-50 → TB-50G

Case #2 札幌交響楽団



Case #2	
ベースモデル	フィルハーモニック“ソリッドメイプル” (PHM1450/C)
単体価格(税込)	¥ 179,300
カスタム定価(税込)	—
合計価格(税込)	¥179,300
【カスタム内容】	標準仕様 カスタム仕様
■スナッピー(響き線)	S-069/S-067YI/S-068S → S-064/S-068S/S-064

Case #5 新日本フィルハーモニー交響楽団



Case #5	
ベースモデル	カスタムクラシック (CL1465SN/C)
単体価格(税込)	¥ 188,100
カスタム定価(税込)	¥ 17,710
合計価格(税込)	¥205,810
【カスタム内容】	標準仕様 カスタム仕様
■ラグ	CL-65 → TB-65B
■スナッピー(響き線)	S-041 → SN-1418WBC
■ヘッド	114BA → ST-114

Case #8 大阪交響楽団



Case #8	
ベースモデル	カスタムクラシック(CL1465SN/C)
単体価格(税込)	¥ 188,100
カスタム定価(税込)	¥ 1,870
合計価格(税込)	¥189,970
【カスタム内容】	標準仕様 カスタム仕様
■スナッピー(響き線)	S-041 → SN-1420C
■ヘッド	114BA → RA-114

Case #11 大阪フィルハーモニー交響楽団



Case #11	
ベースモデル	フィルハーモニック“ソリッドメイプル” (PHM1465/C)
単体価格(税込)	¥ 199,650
カスタム定価(税込)	¥ 5,280
合計価格(税込)	¥204,930
【カスタム内容】	標準仕様 カスタム仕様
■フープ(トップ)	DC-1410 → SH-1410
■スナッピー	S-068S/S-067YI/S-068S → S-068S/S-067YI/S-068S
■ヘッド	RD-114 → 114BA

コンサート・ピッコロ

Concert Piccolo

バール伝統の6プライメイプルの14”ピッコロのベストセラーモデル。ワウンドタイプ(巻き弦)のスチール・スナッピー、ダイカストフープを装備。ネイチャーフィニッシュにより、メイプルの明るく、自然な鳴りを最大限に引き出し、マーチには最適なスネアドラム。



M1430E	
価格	¥67,650(税込価格) ¥61,500(本体価格)
サイズ(口径 x 長さ)	14" x 3"
シェル	6プライメイプル
フープ(トップ/ボトム)	DC-1408 / DC-1408S
ヘッド(打面/裏面)	114BA / 114SA
スナッピー(響き線)	S-040
ストレイナー(スイッチ部/ハット部)	SR-18A / SR-18E
ラグ/ボルト	CL-05 / SST-5028

ピッコロ・スネアドラム

Piccolo

軽快なハイピッチサウンドを一層引き立てるピッコロ・スネアドラム。B1330(プラスシェル)は、13インチの小口径と相まって爽快にはじけるようなサウンドが特徴。メイプル6プライの13インチモデル(M1330)は、ドライなサウンドでハギレの良さを強調。



B1330	
価格	¥47,300(税込価格) ¥43,000(本体価格)
サイズ(口径 x 長さ)	13" x 3"
シェル	プラス
フープ(トップ/ボトム)	RIM-1308 / RIM-1308S
ヘッド(打面/裏面)	113TA / 113SA
スナッピー(響き線)	S-029N
ストレイナー(スイッチ部/ハット部)	SR-18A / SR-18E
ラグ/ボルト	CL-05 / T-055



M1330	
価格	¥47,300(税込価格) ¥43,000(本体価格)
サイズ(口径 x 長さ)	13" x 3"
シェル	6プライメイプル
フープ(トップ/ボトム)	RIM-1308 / RIM-1308S
ヘッド(打面/裏面)	113TA / 113SA
スナッピー(響き線)	S-029N
ストレイナー(スイッチ部/ハット部)	SR-18A / SR-18E
ラグ/ボルト	CL-05 / T-055

フィールドドラム フィルハーモニック・シリーズ

Pearl Field Drums Philharmonic Series

伝統的な行進用ドラムを再現した超深胴のスネアドラム。本格的な仕様に現代的な演奏性を備えプリミティブかつ豊かなサウンドを奏でます。6プライメイプルのPHF1412/Cはルーズさと軽快さがバランスよくブレンドした定番モデル。4プライマホガニーに4プライメイプルレインフォースメントを装着したPHFX1616/Cは内面にヴァイオリンニス塗布することにより、深みを増した重厚なサウンドが特徴。各サイズごとに専用スナッピーを装備します。(P104参照)

主な使用曲例

- レスビーギ(ローマの祭り)
- R.シュトラウス(英雄の生涯)
- ラヴェル(ダフニスとクロエ)
- シュミット(ディオニソスの祭り)
- アーノルド(ピーター・ルー)
- ネリヴェル(フェスティボ)
- バルトーク(中国の不思議な役人)



PHF1412/C	
価格	¥139,150(税込価格) ¥126,500(本体価格)
サイズ(口径x長さ)	14" x 12"
シェル	6プライメイプル
フープ(トップ/ボトム)	SH-1410 / SH-1410SG
ヘッド(打面/裏面)	RD-114 / 114SD
スナッピー(響き線)	*P104参照
ストレイナー(スイッチ部/ハット部)	SR-505A / SR-505E
ラグ/ボルト	TB-120 / SST-5047
スネアガイド	SGR-1/2



PHFX1616/C	
価格	¥199,650(税込価格) ¥181,500(本体価格)
サイズ(口径x長さ)	16" x 16"
シェル	4プライマホガニー w/ メイプル4プライレインフォースメント
フープ(トップ/ボトム)	SH-1610 / SH-1610SG
ヘッド(打面/裏面)	RD-0016(対応モデル) / SS-16
スナッピー(響き線)	*P104参照
ストレイナー(スイッチ部/ハット部)	SR-505A / SR-505E
ラグ/ボルト	TB-160 / SST-5047
スネアガイド	SGR-2/2



CRPF1412/C	
価格	¥90,750(税込価格) ¥82,500(本体価格)
サイズ(口径x長さ)	14" x 12"
シェル	エキストラメイプル(6プライ)
フープ(トップ/ボトム)	RIM-1410 / RIM-1410SG
ヘッド(打面/裏面)	RD-114 / 114SA(対応モデル)
スナッピー(響き線)	S-077
ストレイナー(スイッチ部/ハット部)	SR-400A / SR-400E
ラグ/ボルト	TB-120 / T-061L
スネアガイド	SGR-1/2

コンサート・シリーズ

Pearl Field Drums Concert Series

ベストセラーの“コンサートシリーズ”フィールドドラム。エキストラメイプルシェルに反応レンジの異なる2種類のケーブリングをミックスしたコンビネーションスナッピーを装備。扱いやすく吹奏楽にも適したスタンダードなモデル。

スネアスタンド

Snare Drum Stands

立奏用として幅広い高さ調整幅を持たせたモデル3機種と、高さが低めの座奏用モデル、そしてフィールドドラム対応モデルをラインナップ。S-1030NLは、口径10"~16"まで対応でき、打面角度を無段階に変えられるフラッグシップモデル。S-710は、高さ調整幅が広くシンプルモデル。S-53SLはフラットベースで軽量のモデルです。S-1030はS-1030NLの座奏用モデルで、ともにチューブエクステンダー(TX-100)を組み合わせて高さ調整幅のバリエーションをさらに広げることができます。

品番	税込価格	高さ調整幅	
S-1030NL	¥28,600	540mm~740mm	
S-710	¥13,200	600mm~850mm	立奏用
S-53SL	¥11,000	520mm~740mm	
S-1030D	¥26,400	310mm~520mm	フィールドドラム用
S-1030	¥26,400	480mm~700mm	座奏用



チューブエクステンダー

TX-100 ¥5,060(税込)

高さ調整幅/ジョイント部含む: 約150mm~300mm
対応パイプ径: 22.2mm(ジョイント部、パイプ部とも)
※S-710、S-53SLには対応しません。

座奏用



アクセサリ

Accessories



リングマフラー

RMF-14 ¥1,980(税込)

ヘッドにのせて余分な倍音をカットするフィルム状のスネアドラム用ミュート。ミュート効果の異なる3タイプで1組。(リング幅: 1/2"・1"・1/2")



ヴィックワックス

VIC-WAX ¥1,430(税込)

世界No.1スティックメーカーから強力WAXが登場!!スティックに塗ることでグリップ力がアップします。



チューニング・キー

K-080 ¥ 715(税込)

K-029 ¥1,320(税込)

パールのオリジナル・チューニングキー。K-029はスピーディにボルトを回すことのできるタイプ。

スネアドラムケース

Snare Drum Cases



スネアドラムソフトケース

PSC14-3555 ¥10,120(税込)

サイズ:14"x3.5"~5.5"対応

PSC1314-65 ¥11,440(税込)

サイズ:13"~14"x6.5"対応

厚手素材のソフトケース。軽量ながら高い保護性能と運搬性で人気。



スネアドラムセミハードケース

PSC-CSHC ¥24,860(税込)

サイズ:14"x5"~6.5"対応

内部の楽器をしっかりガードするセミハードケース。大型の収納ポケットや、キャリーカートに対応する固定ベルトを装備し使い勝手抜群。



スネアドラムキャリングケース

SKBC-91 ¥13,640(税込)

サイズ:14"x5"~6.5"対応

キャリーカート付きソフトケース。スネアスタンドやスティックも収納可能な大型ポケット装備。これ1台で演奏に必要な機材をまとめて運搬可能。

※フィルハーモニックシリーズ
PHP1450/N、PHM1450/C、PHA1450/Nは収納不可。

プラクティスシンバル・プラクティスドラムヘッド

Practice Cymbals, Practice Drumheads



セイビアン クワイエット・トーン

(受注発注品)

プラクティスシンバルとして通常のシンバルに比べ約70%の音量をカットしながらも、ステンレススチール素材を採用し、リアルなフィールと抜群の耐久性を実現。

品番	セット内容	税込価格
SAB-QTPC502	13"Hats / 14"Crash / 18"Crash Ride	¥55,000
SAB-QTPC503	14"Hats / 16"Crash / 20"Ride	¥66,000



レモ・サイレントストローク

シングルプライのメッシュヘッドを採用しボリュームを縮小することができるドラムヘッド。自宅や教室での練習や、音量を抑えなければならぬときなど、これに付け替えれば音量加減を気にすることなく、いつもの演奏ができます。

SN-0010 (10")	¥2,420	SN-1020 (20"BD)	¥4,730
SN-0012 (12")	¥2,530	SN-1022 (22"BD)	¥5,060
SN-0013 (13")	¥2,640		(各 税込価格)
SN-0014 (14")	¥2,860		
SN-0016 (16")	¥3,190		

※P62 プラクティス・ラバーパッドもあわせてご覧ください。

トレーニングドラム

消音効果をねらったパッドとは異なり、スネアドラム感覚で練習のできる14"のトレーニングドラム。繊細なスティックワークからリムショットまでリアルなタッチが楽しめます。フィルタ部にユニロックシステムを導入し、微妙な角度調整も可能。ドラムスクールでのレッスンにも最適なモデルです。(専用スタンド付属)

SDN-14N ¥17,600(税込)

(高さ調整幅: 550mm~880mm)

●ドラムパッド部のみ SDN-14P ¥11,440(税込)

●スタンド部のみ SDN-14SN ¥ 7,810(税込)



練習台

TP-6NIは小さなソフトラバー製の打面を備え、ショットの正確性に集中して練習が可能。TP-6NUIはウレタン製の打面により静粛性に極めて優れています。SD-20は細かい音のツブを明確に聞き取れるベストセラーモデル。SD-7は3つの異なる打面形状によりルーディメンツやドラムセットを想定したコンビネーション練習が可能。TPX-10NとTPX-6Nはマッフルヘッドを装備して消音効果を高めたモデルです。

TP-6N

¥8,800(税込)(ラバーパッド/スタンド付)

(高さ調整幅: 550mm~900mm)

TP-6NU

¥8,800(税込)(6"表ウレタン/スタンド付)

(高さ調整幅: 550mm~900mm)

SD-20

¥13,750(税込)(ラバーパッド/スタンド付)

(高さ調整幅: 520mm~870mm)

SD-7

¥8,140(税込)(スタンド別売: SD-7S ¥6,490(税込))

(高さ調整幅: 540mm~890mm)

TPX-10N

¥14,300(税込)(マッフルヘッド/スタンド付)

(高さ調整幅: 580mm~900mm)

TPX-6N

¥7,150(税込)(マッフルヘッド)



トレーニングパッド “石川 直”モデル Training Pad “Naoki Ishikawa” Model

ルーディメンタルドラマーとして、多様に活躍する石川直氏。ハイレベルをキープしていくため、日々のトレーニングに欠かせないのがトレーニングパッドです。リバウンドを追求したこのパッドは、消音効果の高いソフト面と、ツブの確認がしやすいハード面の両面タイプ。マーチングスネアのリアルなタッチを再現しつつ、ツブを確認しながらトレーニングできるシグネチャーモデルです。保管、運搬にも配慮した、ソフトケースを付属。



石川 直

品番	税込価格	サイズ	スタンド	ラバーパッド
TP-10D/NI	¥12,100	10"	取付不可	表ソフト/裏ハード

■付属品: ソフトケース

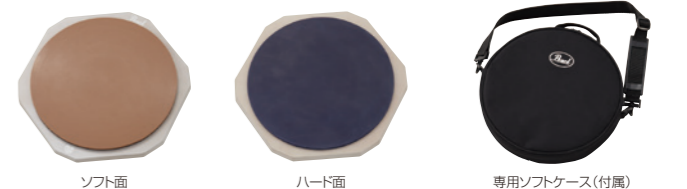

パール・トレーニングパッド

TP-6DとTP-12Dはソフトラバーに加え、音のツブ立ちを確認できるハードラバーを装備。TP-12Iは消音性の優れたソフトラバーを装備したモデル。TP-12FIは、硬さの異なる3タイプのラバー、ウレタンを装備し、スティックのバウンス感のトレーニングに最適。各ラバーをスネアドラム、タムタム、フロアタム、シンバル等に見立て、ドラムセットをイメージしたコンビネーションのトレーニングが可能。

品番	税込価格	サイズ	スタンド	ラバーパッド
TP-6D	¥6,600	6"		表ソフト/裏ハード
TP-12D	¥8,690	12"		表ソフト/裏ハード
TP-12	¥7,370	12"	取付不可	表ソフト
TP-12F	¥9,240	12"		表(ソフト/ベリリーソフト/エクストラソフト)

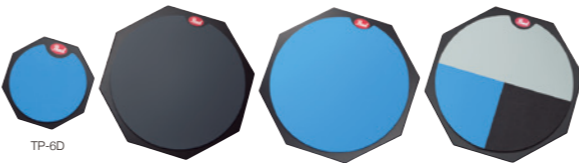

ミニ・マルチウェイ・ピッコロ

12"ピッコロに消音用ラバーパッドを装備、練習から本番まで使えるユニークなコンセプトのスネアドラム。コンパクトなシェルの内側にラバーパッド、フェルトパッド&ウッドボードが装備され、リアルなタッチの練習パッドとして使えるうえ、それらをすべて取り去ればアタックとスナッピーサウンドを効かせたミニサイズのスネアドラムに早変わり。パッドを利用したイフェクト音など使い方は自由自在。

MS1235S/C ¥27,500(税込価格) ¥25,000(本体価格) (ソフトケース付属)

サイズ: 12"x3.5" Wood Shell

カラー: #23カーディナルレッド / #55シルバーフラッシュ



セイビアン・

グリッパディスク・プラクティスパッド

SAB-GRIPD(サイズ: 6") ¥7,920(税込)

6"サイズで場所をとらず、裏面に滑り止め効果をもたらす粘りをもたせ、滑りやすい場所でも安心して練習することができるプラクティスパッド。

レモ・パティパッド

PP-5 ¥2,860(税込)

いつでもどこでも練習のできる、ラバー状で変形自在のパッド。

Concert Toms

コンサート・トム フィルハーモニック・シリーズ Philharmonic Series

ppからffまで幅広いダイナミックレンジで、繊細さと力強さを自由自在に表現することができるパール・フィルハーモニックシリーズ・コンサートトム。落ち着いた深みのあるサウンドのマホガニー材を採用した、ダブルヘッド、またはシングルヘッドの各モデルに加え、サイズによってシェル構成が変わる、「各音域ごとにふさわしい響きを」という「リファレンス」のコンセプトを採用した、フィルハーモニック“RFP”モデルもラインナップ。

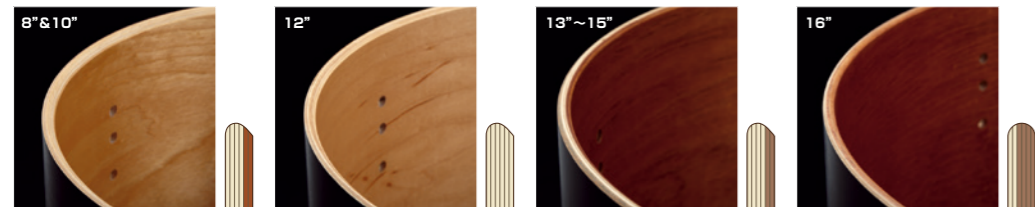

PTRP0807D / PTRP1008D
等厚メイプル4ply 等厚バーチ2ply (ラウンド45°エッジ)

PTRP1209D
等厚メイプル6ply (ラウンド45°エッジ)

PTRP1310D / PTRP1412D / PTRP1513D
等厚メイプル4ply 等厚マホガニー2ply (ラウンド45°エッジ)

PTRP1614D
等厚メイプル2ply 等厚マホガニー4ply (フルラウンドエッジ)



〈セット〉
PTRPコンサートトム 4点セット NEW
PTRP0246D/SET #384
セット価格 ¥389,400(税込価格) ¥354,000(本体価格)
【内容】コンサートトム 10", 12", 14", 16"
ツインタムスタンド T-930 x2

よりメロディックに、色彩豊かに。 フィルハーモニック“RFP”モデル Philharmonic “RFP” Model

コンポジットシェルとファットトーンフープを採用し、口径が小さいほど、明るくキレの良いアタックに、一方、口径が大きくなるほど、深く手応えのあるパワフルなサウンドを実現し、とりわけ起伏に富んだ吹奏楽曲にもキメ細かく対応できるモデル。



スムーズなチューニングを行えるスィーベルラグ

キレとしなやかさが両立するファットトーンフープ

シェルの鳴りを最大限に引き出す「ネイチャーフィニッシュ」

- 主な使用曲例**
- マッキー (吹奏楽のための交響曲「ウィンターダンス」)
 - キリングハム (闇の中の一筋の光)
 - フサ (プラハのための音楽 1968)
 - スパーク (宇宙の音楽)
 - 三善晃 (交響三章)

- コンポジットシェル(等厚6プライ)
- レモルネッサンスヘッド(打面/裏面)
- ファットトーンフープ (1.6mm厚スチールフープ)
- スィーベルラグ(STL-150)
- ステンレステンションボルト(SST-5052)
- オプティマウント(OPTA)サスペンションシステム
- カラー No.384 ネイチャーブラック
- 対応スタンド
T-930: ユニロックシステムティルター
T-1030: ジャイロロックシステム(全方向回転)

ダブルヘッド・モデル		打面/裏面: ルネッサンスヘッド			
品番	税込価格	本体価格	サイズ	品番	(単位: 1枚/税込)
PTP0807D	¥ 68,750	¥ 62,500	8" x 7" (20cm x 18cm)	RA-108	¥4,180
PTP1008D	¥ 77,550	¥ 70,500	10" x 8" (25cm x 20cm)	RA-110	¥4,620
PTP1209D	¥ 80,850	¥ 73,500	12" x 9" (30cm x 23cm)	RA-112	¥5,060
PTP1310D	¥ 84,700	¥ 77,000	13" x 10" (33cm x 25cm)	RA-113	¥5,280
PTP1412D	¥ 96,800	¥ 88,000	14" x 12" (35cm x 30cm)	RA-114	¥5,390
PTP1513D	¥108,900	¥ 99,000	15" x 13" (38cm x 33cm)	RA-115	¥5,720
PTP1614D	¥117,150	¥106,500	16" x 14" (41cm x 35cm)	RA-116	¥5,940

オプティマウント・サスペンションシステム (OPTA)



軽量なアルミニウム製で、トムの4ヶ所のラグナットにラバークッションを通じて吊り下げるように固定し、フープやボルトに負担をかけることなくトムの自然な鳴りを引き出します。

アンサンブルに深く馴染むモデル。

マホガニー“ダブルヘッド”モデル Mahogany “Double Head” Model

より深く、パワフルなサウンドを発揮するタイプで、シェル(胴)の自然で豊かな鳴りとサスティーンを最大限に引き出すマウント方式が特徴です。

- マホガニーシェル(6プライ)
- レモルネッサンスヘッド(打面/裏面)
- スーパーフープII (2.3mm厚スチールフープ)
- クラシックラグ(CL-100)
- スチールテンションボルト(T-061L/NB)
- オプティマウント(OPT)サスペンションシステム
- カラー: No.210 マホガニーマツォルナットラッカー
- 対応スタンド
T-930: ユニロックシステムティルター
T-1030: ジャイロロックシステム(全方向回転)

オプティマウント・サスペンションシステム(OPT)



トムの4ヶ所のラグナットにラバークッションを通じて固定し、トム本体を吊り下げることで、フープやテンションボルトに負担をかけることなくトムの自然な鳴りを引き出す、パールのオリジナル・マウントシステムです。



〈別売〉
●ツインタムスタンド (ダブルヘッド・モデル用)
T-930 ¥30,360(税込)
T-1030 ¥41,800(税込)
6"~16"用/打面高さ 470~1,230mm



〈セット〉
マホガニー“ダブルヘッド”コンサートトム 4点セット
PTA0246D/SET #210
セット価格 ¥284,350(税込価格)
¥258,500(本体価格)
【内容】
コンサートトム 10", 12", 14", 16"各1
ツインタムスタンド T-930 x2

- 主な使用曲例**
- 大栗裕 (大阪俗謡による幻想曲)
 - 三善晃 (竹取物語)
 - グレグ・ノノ (王たちは出陣する)
 - 伊藤康英 (ぐるりよぞ)

ダブルヘッド・モデル		打面/裏面: ルネッサンスヘッド			
品番	税込価格	本体価格	サイズ	品番	(単位: 1枚/税込)
PTA0608D	¥42,350	¥38,500	6" x 8" (15cm x 20cm)	RA-106	¥4,070
PTA0808D	¥47,300	¥43,000	8" x 8" (20cm x 20cm)	RA-108	¥4,180
PTA1010D	¥53,350	¥48,500	10" x 10" (25cm x 25cm)	RA-110	¥4,620
PTA1210D	¥58,300	¥53,000	12" x 10" (30cm x 25cm)	RA-112	¥5,060
PTA1311D	¥61,600	¥56,000	13" x 11" (33cm x 28cm)	RA-113	¥5,280
PTA1412D	¥66,550	¥60,500	14" x 12" (35cm x 30cm)	RA-114	¥5,390
PTA1514D	¥74,800	¥68,000	15" x 14" (38cm x 33cm)	RA-115	¥5,720
PTA1614D	¥78,650	¥71,500	16" x 14" (41cm x 33cm)	RA-116	¥5,940

*PTA0608DはBT-3でのマウントとなります。
*PTA0608Dは受注生産のため、納期にお時間を頂きます。詳しくは、パール特約店にお問い合わせください。

クリアかつ軽快に、小気味よく奏でる。

マホガニー“シングルヘッド”モデル Mahogany “Single Head” Model

明確なピッチ感が得られるため、チューニングがしやすくコンパクトなセッティングが可能な、クリップブラケット方式のマウントシステムが特徴です。

- マホガニーシェル(6プライ)
- レモルネッサンスヘッド(打面)
- スーパーフープII (2.3mm厚スチールフープ)
- クラシックラグ(CL-100)
- スチールテンションボルト(T-061L/NB)
- クリップブラケット(CT-1216)方式マウントシステム
- カラー: No.210 マホガニーマツォルナットラッカー
- 対応スタンド
CT-950: クリップ・ブラケットマウントシステム

クリップ・ブラケットマウントシステム



これまでドラムセット等で一般的に使用されているタムホルダーでのマウント方式に比べ、よりコンパクトなセッティングが可能。打楽器のソロ曲や現代曲等で求められるコンパクトなセッティングにも適しています。



〈別売〉
●コンサートトムスタンド (シングルヘッド・モデル用)
CT-950 ¥24,090(税込)
6"~16"用/打面高さ 800~1,130mm



〈セット〉
マホガニー“シングルヘッド”コンサートトム 4点セット NEW
PTAS0246/SET #210
セット価格 ¥242,550(税込価格)
¥220,500(本体価格)
【内容】
コンサートトム 10", 12", 14", 16"
コンサートトムスタンド CT-950 x2

- 主な使用曲例**
- L・バーンスタイン (ウェストサイド物語〜シンフォニックダンス)
 - ヘス (イーストコーストの風景)
 - 椿屋雅徳 (マドックからの最後の手紙)
 - ホルジンガー (暮らして王たちが戦いに出るに及んで)

シングルヘッド・モデル		打面: ルネッサンスヘッド			
品番	税込価格	本体価格	サイズ	品番	(単位: 1枚/税込)
PTA0608SCB	¥34,100	¥31,000	6" x 8" (15cm x 20cm)	RA-106	¥4,070
PTA0808SCB	¥38,500	¥35,000	8" x 8" (20cm x 20cm)	RA-108	¥4,180
PTA1010SCB	¥43,450	¥39,500	10" x 10" (25cm x 25cm)	RA-110	¥4,620
PTA1210SCB	¥47,300	¥43,000	12" x 10" (30cm x 25cm)	RA-112	¥5,060
PTA1311SCB	¥53,350	¥48,500	13" x 11" (33cm x 28cm)	RA-113	¥5,280
PTA1412SCB	¥58,300	¥53,000	14" x 12" (35cm x 30cm)	RA-114	¥5,390
PTA1514SCB	¥65,450	¥59,500	15" x 14" (38cm x 33cm)	RA-115	¥5,720
PTA1614SCB	¥72,600	¥66,000	16" x 14" (41cm x 33cm)	RA-116	¥5,940

*PTA0608SCBは受注生産のため、納期にお時間を頂きます。詳しくは、パール特約店にお問い合わせください。

Concert Bass Drums



コンサート・バスドラム フィルハーモニック・シリーズ “プレミアム”

Philharmonic Series “Premium”

最高品質のマホガニー材を採用し、進化を遂げ続けているフィルハーモニック・シリーズ。その深く、ダークな音色は、マホガニー素材の特性を存分に生かした成形技術によるものです。極めて真円度の高いシェルは、パール独自の「スカーフカットジョイント」と呼ばれる仕組みにより、両端を斜めに幅広くカットし、接合面積を広く持たせて密着度を高めながら強度を上げています。これにより、ジョイント部はシームレスに近い状態となり、ヘッドの振動をシェル全体にスムーズに伝えることが可能となるのです。この世界最高品質のシェルを生み出すテクノロジーは、コンサート・バスドラムのような大きな口径においても生かされ、今もなお、他の追随を許しません。さらに、“プレミアム”モデルは、希少価値の高いピンガ材をアウターに、インナーには低音豊かなマホガニー材に、ヴァイオリンニス塗布することで、コンサート・バスドラムに求められる抜けの良さや深みのあるサウンドの両立を高い次元で実現しています。シェル本来の自然な鳴りを最大限に引き出すための“ST”スタンドは、様々な検証の結果、両サイドを人が持ったかのような自然で「絶妙な揺れ」を再現したシステムで、ドラムを止め過ぎず、揺れ過ぎず、優れたバランスを保持する特殊なラパークッションを取り入れたサスペンションシステムを搭載。さらに、フック・ラグ・テンションボルトにはノイズレス・チューニングを実現するクッション材を採用し、カーフスキンやレモ・ニュースキンヘッドでのスムーズなチューニングに貢献しています。フィルハーモニック・シリーズ“プレミアム”は、サウンドのみならず、全てにおいて高いクオリティを誇る至高のコンサート・バスドラムです。



PBA3622PBKST
(36" x 22" / 深調サイズ)
No.397 ネイチャー・ピンガ
カーフスキンヘッド仕様

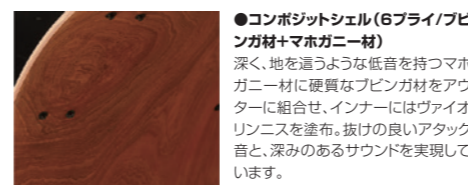

●**コンポジットシェル(6プライ/ピンガ材+マホガニー材)**
深く、地を這うような低音を持つマホガニー材に硬質なピンガ材をアウターに組合せ、インナーにはヴァイオリンニスを塗布。抜けの良いアタック音と、深みのあるサウンドを実現しています。

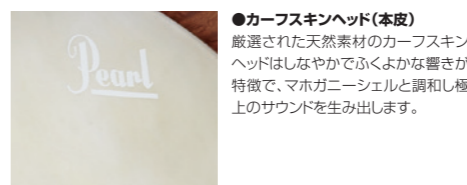

●**カーフスキンヘッド(本皮)**
厳選された天然素材のカーフスキンヘッドはしなやかでふくよかな響きが特徴で、マホガニーシェルと調和し極上のサウンドを生み出します。



●**ノイズレス・チューニングシステム**
フック、ラグ、テンションボルトなど、チューニングにまつわるパーツにクッションを装備するなど、ノイズを徹底的に排除した設計。

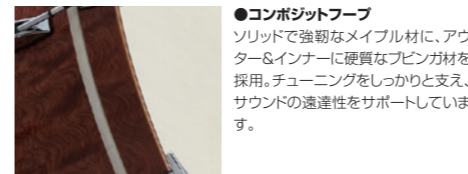

●**コンポジットフープ**
ソリッドで強靱なメイプル材に、アウター&インナーに硬質なピンガ材を採用。チューニングをしっかりと支え、サウンドの遠達性をサポートしています。



●**サスペンションシステム**
専用スタンドのバスドラム接続用ブラケットには、ラパークッションを導入しサスペンション機能をもたせ、バスドラムの自然な鳴りをありのまま引き出します。

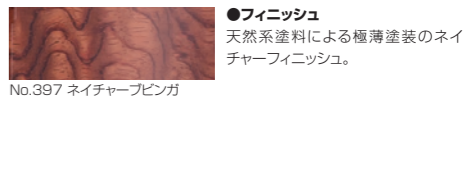

●**フィニッシュ**
天然系塗料による極薄塗装のネイチャーフィニッシュ。



●**(受注生産)**
フィルハーモニック・シリーズ“プレミアム”専用オプションスタンド(アンカータイプ)キャスター部にアンカー(支柱)を取り付けたタイプ。バスドラムの鳴りを余すことなく伝え、力強いサウンドを引き出します。

※受注生産ですので、ご注文の際に納期をお確かめ下さい。(オプション料金は不要です)



フィルハーモニック・シリーズ
“プレミアム”付属カバー

フィルハーモニック・シリーズ “プレミアム” モデル

●カーフスキンヘッド仕様

品番	税込価格	本体価格	サイズ	専用カバー(付属/税込)	ヘッド(単位:1枚/税込)
PBA3218PBKST	¥847,000	¥770,000	32" x 18" (81cm x 46cm)	PSC3218ST ¥24,090	KSH-32 ¥159,500
PBA3618PBKST	¥895,400	¥814,000	36" x 18" (91cm x 46cm)		
PBA3620PBKST	¥919,600	¥836,000	36" x 20" (91cm x 51cm)	PSC36-1822ST ¥25,410	KSH-36 ¥170,500
PBA3622PBKST	¥943,800	¥858,000	36" x 22" (91cm x 56cm)		

※フィルハーモニック・シリーズ“プレミアム”モデルは受注生産となります。ご注文の際には、納期をお確かめください。
※カーフスキンヘッドにパールロゴ無しをご希望の際は、ご注文時にお申し付けください。

●レモ・ニュースキン“シンフォニック”ヘッド仕様

品番	税込価格	本体価格	サイズ	専用カバー(付属/税込)	ヘッド(単位:1枚/税込)
PBA3218PBST	¥532,400	¥484,000	32" x 18" (81cm x 46cm)	PSC3218ST ¥24,090	N3-332B ¥19,800
PBA3618PBST	¥556,600	¥506,000	36" x 18" (91cm x 46cm)		
PBA3620PBST	¥580,800	¥528,000	36" x 20" (91cm x 51cm)	PSC36-1822ST ¥25,410	N3-336B ¥23,210
PBA3622PBST	¥629,200	¥572,000	36" x 22" (91cm x 56cm)		

※フィルハーモニック・シリーズ“プレミアム”モデルは受注生産となります。ご注文の際には、納期をお確かめください。

- コンポジットシェル(6プライ/ピンガ材+マホガニー)
- カーフスキンヘッド: PBA(3218/3618/3620/3622)PBKST
- レモ・ニュースキン“シンフォニック”ヘッド: PBA(3218/3618/3620/3622)PBST
- コンポジットフープ(ピンガ材+メイプル+ピンガ)
- ノイズレス設計ラグ(BL-100A)・ボルト(T-8145A)・ダイカストフックw/ガスケット(D-0504A)
- スタンド用ブラケット(シェルに標準装備)
- 専用スタンド付属: CBS-80S(32"/80M(36"))
- スタンド専用キャスター(WL-5/1個¥5,830 税込)
- WL-5/SET: キャスター4個セット¥18,920(税込)
- カラー-No.397ネイチャー・ピンガ

●撮影等の都合により、商品写真の一部が実際と異なる場合がございます。●カラーフィニッシュは、素材や手作業のため、個体差が生じる場合がございます。
●カーフスキンヘッドは天然素材のため、個体差がございます。

コンサート・バスドラム フィルハーモニック・シリーズ“ST”モデル

Pearl Concert Bass Drums Philharmonic Series “ST” Model

コンサートバスドラムに求められる深く、ダークなサウンドを実現するため、最高品質のマホガニー材を採用し、パール伝統の6プライシェルのテクノロジーで、さらに進化をとげたフィルハーモニック・シリーズ。パール独自のシステムである“ST”サスペンションシステムは、バスドラムのサウンドが一番良いとされる両サイドから人が持つ状態を再現した、絶妙な揺れを実現し、その優れたサウンドは、一流オーケストラからも高い評価を得ています。

カーフスキンの上質な響きを再現したレモ・ニュースキンヘッド、ノイズレス・チューニングシステムを採用したパーツ類も、一流プレイヤーが求めるクオリティを実現しました。

多様化する音楽シーンにおいて、マーチやオーケストラ楽曲のアレンジにも対応すべく、オルタナティブサイズ(36" x 20" サイズ)を加え、様々なジャンルや編成にも柔軟に対応できるよう、充実したラインナップを取り揃えました。

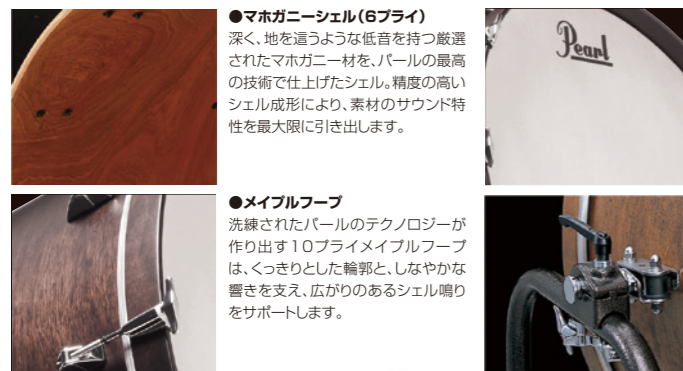

●マホガニーシェル(6プライ)

深く、地を這うような低音を持つ厳選されたマホガニー材を、パールの最高の技術で仕上げたシェル。精度の高いシェル成形により、素材のサウンド特性を最大限に引き出します。

●レモ・ニュースキン“シンフォニック”ヘッド

薄く、柔らかな特殊フィルムを採用し、“カーフスキン”に近いナチュラルな響きを持ち、低音豊かな鳴りを生み出します。



●ノイズレス・チューニングシステム

フック、ラグ、テンションボルトなど、チューニングにまつわるパーツにクッションを装備するなど、ノイズを徹底的に排除した設計。

●メイプルフープ

洗練されたパールのテクノロジーが作り出す10プライメイプルフープは、くっきりとした輪郭と、しなやかな響きを支え、広がりあるシェル鳴りをサポートします。

●サスペンション・システム

専用スタンドのバスドラム接続用ブラケットには、ラバークッションを導入しサスペンション機能をもたせ、バスドラムの自然な鳴りをありのまま引き出します。

●(別売)バスドラム・マレットホルダー

MTH-40 ¥6,600(税込)
コンサートバスドラム用スタンドにクランプし、取り付け可能なマレットホルダー。対応パイプ径:15.9mm~38.0mm ※CBS-80スタンドに対応(詳細はP18掲載)



フィルハーモニック・シリーズ“ST”モデル

●レモ・ニュースキン“シンフォニック”仕様

品番	税込価格	本体価格	サイズ	専用カバー(税込)	ヘッド(単位: 1枚/税込)
PBA3218ST	¥459,800	¥418,000	32" x 18" (81cm x 46cm)	PSC3218ST ¥24,090	N3-332B ¥19,800
PBA3618ST	¥484,000	¥440,000	36" x 18" (91cm x 46cm)		
PBA3620ST	¥508,200	¥462,000	36" x 20" (91cm x 51cm)	PSC36-1822ST ¥25,410	N3-336B ¥23,210
PBA3622ST	¥544,500	¥495,000	36" x 22" (91cm x 56cm)		

- マホガニーシェル(6プライ)
- レモ・ニュースキン“シンフォニック”ヘッド
- メイプルフープ(10プライ)
- ノイズレス設計ラグ・ボルト・ダイカストフック w/ガスケット、ラグ (BL-100)、ボルト(T-8145A)、ダイカストフックw/ガスケット (D-0504A)
- スタンド用ブラケット(シェルに標準装備)
- 専用スタンド(付属): CBS-80S(32") / 80M(36")
- スタンド専用キャスター(WL-5/1個¥5,830 税込) ※WL-5/SET:キャスター4個セット¥18,920(税込)
- カラー: No.210 マホガニーマットウォルナットラッカー(塗装仕上げ)

PBA3218ST 主な使用曲例

- F.レハール(喜歌劇「メロウィドウ」)
- ジョン・パーンズ・チャンス (朝鮮民謡の主題による変奏曲)
- ヴェルディ(運命の力/シチリア島の夕べの祈り)
- スエアリンゲン(インヴィクタ/センチュリア)
- F.レハール(ロシアの皇太子)

PBA3618ST 主な使用曲例

- プロコフィエフ(ロメオとジュリエット)
- 樽屋雅徳(マゼランの未知なる大陸への挑戦)
- スーザ(マーチ「ワシントンポスト」)
- コダーイ (ハンガリー民謡「孔雀は飛んだ」による変奏曲)
- O.ヴェースピ(アウティヴィメディア ノクテ)

PBA3620ST 主な使用曲例

- ドビュッシー(交響詩「海」)
- リトルグ(中国の不思議な役人)
- 矢代秋雄(交響曲第4楽章)
- ラヴェル(ダフニスとクロエ/ラヴァルス)
- ハチャトゥリアン(バレエ音楽「ガイエス」)

PBA3622ST 主な使用曲例

- マッキー (吹奏楽のための交響曲「ワインダーグシー」)
- ストロビンスキー(火の鳥)
- レスピーギ(ローマの松)
- オルフ(カルミナ・ブрана)
- チェザリーニ(アルプスの詩)
- スーク(宇宙の音楽)

コンサート・バスドラム フィルハーモニック・シリーズ【受注発注品】

Pearl Concert Bass Drums Philharmonic Series

“ST”モデルと同様に、最高品質の6プライマホガニーシェルを採用したモデル。美しく、深みのある重量感あふれるサウンドを発揮。角度調整付の別売の専用スタンド(CBS-38C)との組み合わせで、音の伸びを十分に引き出す設計と、利便性に優れたステップ台に足を乗せて、ひざでのミュートも即座に対応可能。フィルハーモニック・シリーズ“ST”モデルを継承した、使い易く耐久性にも優れ、永年に渡り愛用できるモデルです。



PBA3218(32" x 18" / レギュラーサイズ)



PBA3622(36" x 22" / ディープサイズ)

フィルハーモニック・シリーズ(スタンド別売)

●レモ・ニュースキン“シンフォニック”仕様

品番	税込価格	本体価格	サイズ	専用ソフトケース(税込)	ヘッド(単位: 1枚/税込)
PBA3218	¥314,600	¥286,000	32" x 18" (81cm x 46cm)	PSC32-1618 ¥29,920	N3-332B ¥19,800
PBA3618	¥338,800	¥308,000	36" x 18" (91cm x 46cm)		
PBA3620	¥363,000	¥330,000	36" x 20" (91cm x 51cm)	PSC36-1822 ¥34,980	N3-336B ¥23,210
PBA3622	¥387,200	¥352,000	36" x 22" (91cm x 56cm)		

- マホガニーシェル(6プライ)
- レモ・ニュースキン“シンフォニック”ヘッド
- メイプルフープ(10プライ)
- ノイズレス設計ラグ・ボルト・ダイカストフックw/ガスケット、ラグ(BL-100A)、ボルト(T-8145A)、ダイカストフックw/ガスケット(D-0504A)
- カラー: No.210 マホガニーマットウォルナットラッカー(塗装仕上げ)

コンサート・バスドラム・スタンド

Pearl Concert Bass Drums Stands



コンサートバスドラム・スタンド(キャスター・タイプ)

CBS-38C ¥60,500(税込) ■深さ14"~24"まで対応
ロック機能付きのキャスターを装備し、運搬やセッティング時の移動がストレスなくスムーズに可能。打面側の受け部分の高さを調整する事で適切な打面角度に調整でき、太鼓とスタンドの接地面はアールを持たせたラバー製カバーを装備し、ノイズ防止と共に響きを妨げない設計。レッグレストも備え演奏性にも配慮。 ※P16 フィルハーモニック・シリーズ P17 コンサート・シリーズ STスタンド無しモデルに対応

コンサートバスドラム・スタンド

CBS-15 ¥17,600(税込) ■深さ12"~14"まで対応
CBS-15L ¥19,250(税込) ■深さ14"~18"まで対応
軽量の折り畳み式のスタンド。ドラムサイズに合わせて適切な角度の開き具合に調整可能。シンプルな構造でバスドラムを最大限に響かせます。ドラムの深さによりCBS-15とCBS-15Lをラインナップ。 ※P17 アンサンブルシリーズに対応

バスドラム・サイズ表

- 口径 口径が小さいとレスポンスに優れ、大きいと低音の深みが増します。
- 深さ 深さが浅いと音がまとまりやすく、深いと出音が大きくなります。

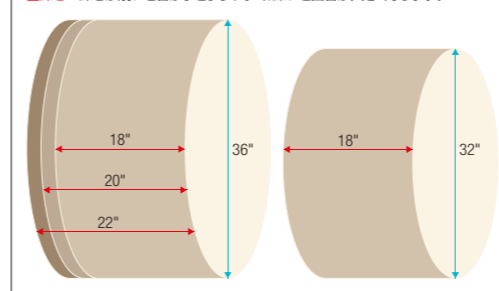

コンサート・バスドラム コンサート・シリーズ

Pearl Concert Bass Drums Concert Series

優れたサウンド特性を持ち、美しい木目を生かした塗装仕上げのエクストラパーチシェルにレモ・ファイバースキン3ヘッドを組み合わせたポピュラーなコンサートバスドラム。最高級シリーズの「フィルハーモニックシリーズ」と同じ、サスペンション機能付き専用スタンドを採用し高い運搬性と豊かで力強いシェルの響きを両立した「STモデル」と、シンプルな設計でより自然なシェルの鳴りを活かしたスタンド無し(スタンド別売)の2種類の仕様で32"と36"のサイズをラインナップ。



PBB3618ST

コンサート・シリーズ "ST" モデル

品番	税込価格	本体価格	サイズ	専用カバー(税込)	ヘッド(単位: 1枚/税込)
PBB3216ST	¥302,500	¥275,000	32" x 16" (81cm x 41cm)	PSC3218ST*	¥24,090 FA-532B ¥19,140
PBB3618ST	¥326,700	¥297,000	36" x 18" (91cm x 46cm)	PSC36-1822ST	¥25,410 FA-536B ¥22,880

- *対応モデル
 ■エクストラパーチシェル(6プライ) ■レモ・ファイバースキン3ヘッド ■ウッドフープ ■レギュラーラグ(RL-20)
 ■ハンドルボルト(T-090) ■フック(D-050) ■STモデル専用スタンド: CBS-80S(32") / 80M(36")
 ■カラー: No.200マットウォルナット(塗装仕上げ)

コンサート・バスドラム アンサンブル・シリーズ

Pearl Concert Bass Drums Ensemble Series

良質な素材を、パールの優れた成形技術でソリッドに仕上げたウッドシェルのバスドラム。あたかく深みのある音色です。20インチサイズを新たにラインナップに加えた多彩なサイズバリエーションで様々なシーンで活躍します。



PBP2012

PBP2212

PBP2412

PBP2614

PBP2814

アンサンブル・シリーズ (スタンド別売)

品番	税込価格	本体価格	サイズ	専用ソフトケース(税込)	ヘッド(単位: 1枚/税込)
PBP2012	¥72,600	¥66,000	20" x 12" (51cm x 30cm)	PSC20-1418	¥17,160 SW-20B ¥3,300
PBP2212	¥75,900	¥69,000	22" x 12" (56cm x 30cm)	PSC2224-12	¥19,800 SW-22B ¥3,740
PBP2412	¥79,750	¥72,500	24" x 12" (61cm x 30cm)	PSC24-12	¥14,290 SW-24B ¥4,290
PBP2614	¥82,500	¥75,000	26" x 14" (66cm x 35cm)	PSC2628-14	¥21,560 SW-26B ¥4,510
PBP2814	¥90,750	¥82,500	28" x 14" (71cm x 35cm)	PSC28-14	¥5,280 SW-28B ¥5,280

- ウッドシェル
 ■パールSWヘッド
 ■ウッドフープ
 ■ラグ(RL-20)
 ■ハンドルボルト(T-090)
 ■フック(D-050)
 ■カラー: No.12 ダークブラウン



対応別売スタンド
 CBS-15 ¥17,600(税込価格)
 ¥16,000(本体価格)

コンサート・フロアバスドラム (受注発注品)

Concert Floor Bass Drum

ストラヴィンスキー「兵士の物語」に代表されるフロア仕様のバスドラム。打面側のフープを低くすることで、スティックでの演奏にも配慮した設計。



PFBA2416

マルチフィット・バスドラム・レッグ

Multi-Fit Bass Drum Legs

コンサートバスドラムやマーチングバスドラムをフロアバスドラム仕様で演奏できるアダプター。深さ10"~22"まで対応。セットアップも容易で、高さ調整も可能です。(画像のコンサートバスドラムは別売となります。)



PM-BDL3

バスドラム・マレットホルダー

Bass Drum Mallets Holder

STモデル用コンサートバスドラムスタンドにクランプし取り付け可能なマレットホルダー。4本のマレットを吊り下げマウント可能。ホール内側はフェルト仕上げでノイズを排除。対応パイプ径15.9mm ~38.0mm。

品番	税込価格
MTH-40	¥6,600

*CBS-80スタンドに対応



品番	税込価格	本体価格	サイズ
PFBA2416	¥205,700	¥187,000	24" x 16" (61cm x 41cm)

- マホガニーシェル(6プライ) ■レモ・スモースホワイト/224B
 ■メイプルフープ(高さトップ25mm/ボトム40mm)
 ■ラグ(CL-250) ■フック(D-054)
 ■レッグブラケット(LB-75 ¥3,080 税込/単位:1個)
 ■専用レッグ(LG-40L ¥2,860 税込/単位:1本)
 ■カラー: No.210マホガニーマットウォルナットラッカー
 ■打面高さ: 670~970mm
 ※受注生産のため、ご注文の際は納期をお確かめください。

品番	税込価格
PM-BDL3	¥26,400

3本セット

■高さ(床面からボトム面)約300mm~650mm

主な使用曲例

- ストラヴィンスキー: 兵士の物語
- スヴィコヴィッチ: トリオ・バーウーノ
- ジョリヴェ: 打楽器協奏曲

Handmade Symphonic Pedal Timpani



ティンパニストと呼応する“ハンドメイド・ティンパニ”。 完成度の高い技術に基づく、楽器作りの原点。

パール・ティンパニは、多くの時間と、蓄積された技術・経験をもとに、数値では計り知れない研ぎ澄まされた感覚を注ぎ込み、丹念につくり出されています。人の手が生み出すものだからこそ、あたたかさや、ぬくもりさえも感じることができ、聞こえてくる瞬間に、体温さえも感じるようなサウンドポテンシャルを持っています。クラフトマンのハンドハンマーの一打、一打は、決して同じものではなく、何万もの手作業を繰り返し、ようやく完成していくのです。まさにハンドハンマードケトルは、その極みと言えるでしょう。

ハンドハンマードケトルを採用し、バランスペダルシステムを駆使した88Hを筆頭とするパール・ティンパニの各シリーズ。そのいずれもが、演奏するアーティストの息遣いや、ステージでの鼓動さえも、客席へあたかも聞こえてくるような響きを生み出しています。

ティンパニストが、オーケストラの中でも「第二の指揮者」と言われるほど、演奏する上で、重要なポジションを与えられていることは言うまでもありません。楽曲のイメージネーションに的確に応え、無限の可能性を表現するパール・ティンパニは、繊細で深く、気品にあふれた響きを持つティンパニなのです。最新のテクノロジーを取り入れながらも、ハンドメイドの原点にこだわり、楽器が呼吸するかのごとく、熟練のクラフトマンがティンパニを1台、1台丁寧に作り出す姿は、パールが誇るMade in JAPANのハイクオリティの証です。

より高次元な完成度を誇る“パール・ハンドメイド・ティンパニ”。理想のサウンドを追求し続けるあらゆるプレイヤーの要望に、いつまでも、応え続けてゆくのです。



1枚のコピー板、あるいは、アルミ板に、熟練のクラフトマンがヘラを押し当てて、成形していく技術。ヘラのみで均一に仕上げられたケトルは、ヘラ絞りと熱処理を繰り返し、強度を増すことで、音感に優れ、サウンドの輪郭をはっきりと際立たせます。



コパーケトルにさらなる剛性を持たせ、ケトルの振動を放射状に響かせ、独特の深みとダークなサウンドを描き出す、パールが誇る入念なハンマリング加工工程。一打、一打が全てハンドメイドの逸品です。



Handmade Symphonic Pedal Timpani 88 SERIES

ハンドメイド・シンフォニック・ペダルティンパニ
88シリーズ

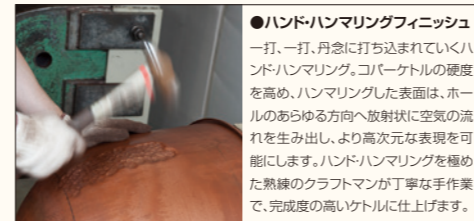

●**ハンド・ハンマリングフィニッシュ**
一打、一打、丹念に打ち込まれていくハンドハンマリング。コパーケトルの硬度を高め、ハンマリングした表面は、ホールのあらゆる方向へ放射状に空気の流れを生み出し、より高次元な表現を可能にします。ハンドハンマリングを極めた熟練のクラフトマンが丁寧な手作業で、完成度の高いケトルに仕上げます。

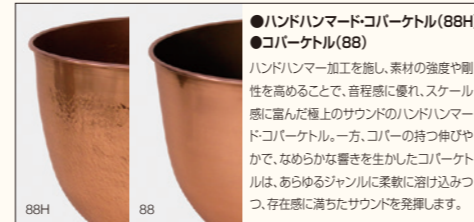

●**ハンドハンマードコパーケトル(88H) ●コパーケトル(88)**
ハンドハンマー加工を施し、素材の強度や剛性を高めることで、音程感に優れ、スケール感に富んだ極上のサウンドのハンドハンマードコパーケトル。一方、コパーの持つ伸びやかで、なめらかな響きを生かしたコパーケトルは、あらゆるジャンルに柔軟に溶け込みつつ、存在感に満ちたサウンドを発揮します。



●**キャストアルミ製大型ベース**
88H/88モデル用に設計された、アルミ製の大型ベース。ケトルサイズごと、ベースそれぞれにサイズを設定し、最適なサウンドバランスを実現。



●**バランスpring・ペダルシステム**
ヘッドのテンションと内蔵のspringでバランスを保ちながら、ペダル操作により求める音程を瞬時に、しかも正確に設定できるシステムで、とりわけ88H/88モデルには、テコの原理を応用することで快適なペダルアクションを実現。



●**ケトル・フローティングシステム**
一切の金属パーツをケトルに直接取り付けず、フレームに浮かせた状態で演奏するフローティング方式を採用し、ケトルの鳴りを最大限に発揮。

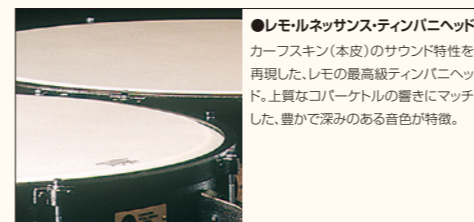

●**レモルネッサンス・ティンパニヘッド**
カーフスキン(本皮)のサウンド特性を再現した、レモの最高級ティンパニヘッド。上質なコパーケトルの響きにマッチした、豊かで深みのある音色が特徴。



●**チューニングゲージ(TG-50)**
ロッドアクションにより、ペダル操作に的確にリンクし、変化する音程をひと目で確認することができるゲージシステム。

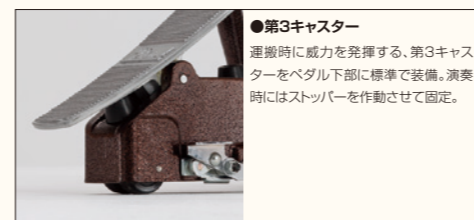

●**第3キャスト**
運搬時に威力を発揮する、第3キャストをペダル下部に標準で装備。演奏時にはストッパーを作動させて固定。

●**音域: 88H/88モデル**

LL (32") L (29") M (26") S (23") SS (20")
D-B^b F-D^b A-F C-A^b E-C



パールのテクノロジーの粋を集めた
最高級ティンパニ。

88H MODEL

Handmade Symphonic Pedal Timpani

最高級ティンパニにふさわしい、上質で味わい深く、音楽性豊かな響きが魅力。大型のベースと、ケトルサイズごとに専用のフレームを採用して堅牢化し、ハンドハンマードコパーケトルの重感あふれる鳴りをシリーズ中、最大限に引き出す設計。テコの原理を応用したバランスpring方式により小気味よいペダルアクションを実現。

ハンドメイド・シンフォニック・ペダルティンパニ 88H モデル

品番	税込価格	本体価格	サイズ	開口x奥行x高さ(mm)	重量	ヘッド(税込)	フルカバー(税込)
88HSS	¥671,000	¥610,000	20"(51cm)	660x860x860	36.0Kg	RC-2200RS ¥23,210	PSC-TYFS ¥16,500
88HS	¥709,500	¥645,000	23"(59cm)	750x910x860	38.0Kg	RC-2500RS ¥24,420	PSC-TYFM ¥17,050
88HM	¥753,500	¥685,000	26"(66cm)	820x910x860	41.0Kg	RC-2800RS ¥25,520	PSC-TYFL ¥17,600
88HL	¥803,000	¥730,000	29"(74cm)	900x980x860	47.0Kg	RC-3100RS ¥26,510	PSC-TYFL ¥17,600
88HLL	¥869,000	¥790,000	32"(81cm)	980x1,010x860	50.0Kg	RC-3400RS ¥33,110	PSC-TYFL ¥18,150

■ハンマードコパーケトル(研磨クリアラッカー仕上げ) ■springテンション調整(チューニングキーで調整)
■バランスpringペダルシステム w/チューニングゲージ(TG-50)、ロッドリンクシステム
■大型キャスト(x2)、第3キャスト(フットボード下)装備 ■レモルネッサンス・ティンパニヘッド
■付属品: マレット[662H(SS/S)/662M(M)/662S(L/L/L)] ヘッドプロテクター、チューニングキー(K-088)
■ハンマードコパーケトルはハンドハンマリングフィニッシュのため、個体差が生じる場合がありますので、あらかじめご了承ください。
■ジャーマンスタイルは受注生産となります。ご注文の際は、納期をご確認ください。



ピュアなコパーサウンドを浮き彫りにする逸品。

88 MODEL

Handmade Symphonic Pedal Timpani

伸びのある豊かな鳴りが特徴で、88Hモデル同様、大型ベースとフローティング方式のケトルセッティングにより、パール・オリジナル・コパーケトルのマイルドなトーンを最大に引き出すモデル。

ハンドメイド・シンフォニック・ペダルティンパニ 88 モデル

品番	税込価格	本体価格	サイズ	開口x奥行x高さ(mm)	重量	ヘッド(税込)	フルカバー(税込)
88SS	¥605,000	¥550,000	20"(51cm)	660x860x860	31.5Kg	RC-2200RS ¥23,210	PSC-TYFS ¥16,500
88S	¥638,000	¥580,000	23"(59cm)	750x910x860	35.0Kg	RC-2500RS ¥24,420	PSC-TYFM ¥17,050
88M	¥671,000	¥610,000	26"(66cm)	820x910x860	38.0Kg	RC-2800RS ¥25,520	PSC-TYFL ¥17,600
88L	¥737,000	¥670,000	29"(74cm)	900x980x860	47.0Kg	RC-3100RS ¥26,510	PSC-TYFL ¥17,600
88LL	¥792,000	¥720,000	32"(81cm)	980x1,010x860	50.0Kg	RC-3400RS ¥33,110	PSC-TYFL ¥18,150

■コパーケトル(研磨クリアラッカー仕上げ) ■springテンション調整(チューニングキーで調整)
■バランスpringペダルシステム w/チューニングゲージ(TG-50)、ロッドリンクシステム
■大型キャスト(x2)、第3キャスト(フットボード下)装備 ■レモルネッサンス・ティンパニヘッド
■付属品: マレット[662H(SS/S)/662M(M)/662S(L/L/L)] ヘッドプロテクター、チューニングキー(K-088)
※88モデルはアメリカン・ジャーマンスタイルともに受注生産となります。ご注文の際は、納期をお確かめください。

Handmade Symphonic Pedal Timpani 85 SERIES

ハンドメイド・シンフォニック・ペダルティンパニ
85シリーズ

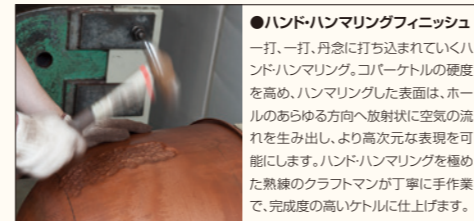

●**ハンド・ハンマリングフィニッシュ**
一打、一打、丹念に打ち込まれていくハンドハンマリング。コパーケトルの硬度を高め、ハンマリングした表面は、ホールのあらゆる方向へ放射状に空気の流れを生み出し、より高次元な表現を可能にします。ハンドハンマリングを極めた熟練のクラフトマンが丁寧に手作業で、完成度の高いケトルに仕上げます。

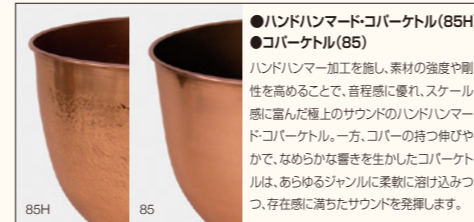

●**ハンドハンマードコパーケトル(85H) ●コパーケトル(85)**
ハンドハンマー加工を施し、素材の強度や剛性を高めることで、音程感に優れ、スケール感に富んだ極上のサウンドのハンドハンマードコパーケトル。一方、コパーの持つ伸びやかで、なめらかな響きを生かしたコパーケトルは、あらゆるジャンルに柔軟に溶け込みつつ、存在感に満ちたサウンドを発揮します。



●**バランススプリングペダルシステム**
ヘッドのテンションと内蔵のスプリングでバランスを保ちながら、ペダル操作により、求める音程を瞬時に、しかも正確に設定できるシステム。テンションロッドを正確に作動させるため、チェーン&スプロケット方式を採用。センターロッドを狂いなく真っすぐに上下でき、チューニングのバラつきを排除。



●**ケトルフローティングシステム**
一切の金属パーツをケトルに直接取り付けず、フレームに浮かせた状態で演奏するフローティング方式を採用し、ケトルの鳴りを最大限に発揮。

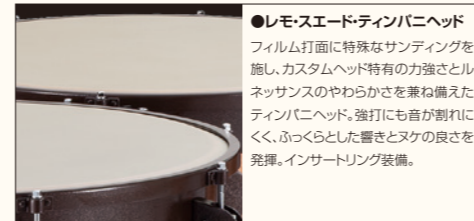

●**レモスエードティンパニヘッド**
フィルム打面に特殊なサンディングを施し、カスタムヘッド特有の力強さとルネッサンスのやわらかさを兼ね備えたティンパニヘッド。強打にも音が割れにくく、ふっくらとした響きとヌゲの良さを発揮。インサートリング装備。



●**チューニングゲージ(TG-50B)**
ロッドアクションにより、ペダル操作に的確にリンクし、変化する音程をひと目で確認することができるゲージシステム。



●**第3キャスター(TC-1)**
本体ベースにマジックテープで簡単に取り付けられる補助キャスター。着脱自在で搬入、搬出の際に威力を発揮。

●音域: 85H / 85モデル



上質なサウンドと研ぎすまされた操作性。
王道をゆくハンマードコパー・モデルの傑作。

85H MODEL

Handmade Symphonic Pedal Timpani

88Hモデルと同様のハンドハンマードコパーケトルを採用し、レスポンスに優れた柔らかなトーンを実現。チェーン&スプロケットタイプのバランススプリングシステムを採用することで、ペダルアクションには抵抗感を絶妙に設定し、踵を支点とした肩実で安定感のある操作を実現。

ハンドメイド・シンフォニック・ペダルティンパニ 85H モデル

品番	税込価格	本体価格	サイズ	開口x奥行x高さ(mm)	重量	ヘッド(税込)	フルカバー(税込)
85HSS	¥572,000	¥520,000	20"(51cm)	670x855x860	29.0Kg	SU-2200RS ¥23,210	PSC-TYFS ¥16,500
85HS	¥594,000	¥540,000	23"(59cm)	750x925x860	32.5Kg	SU-2500RS ¥24,420	PSC-TYFM ¥17,050
85HM	¥632,500	¥575,000	26"(66cm)	825x980x860	36.0Kg	SU-2800RS ¥25,520	PSC-TYFL ¥17,600
85HL	¥693,000	¥630,000	29"(74cm)	900x1,010x860	42.5Kg	SU-3100RS ¥26,510	PSC-TYFLL ¥18,150
85HLL	¥764,500	¥695,000	32"(81cm)	975x1,025x860	45.5Kg	SU-3400RS ¥33,110	PSC-TYFLL ¥18,150

- ハンマードコパーケトル(研磨クリアラッカー仕上げ)
- バランススプリングペダルシステム w/チューニングゲージ(TG-50B)、ロッドリンクシステム
- レモスエードティンパニヘッド
- 付属品: マレット[662H(SS/S)・662M(M)・662S(L/L)] ヘッドプロテクター、チューニングキー(K-088)、着脱式第3キャスター(TC-1)
- ハンマードコパーケトルはハンドハンマリングフィニッシュのため、個体差が生じる場合がありますので、あらかじめご了承ください。
- ジャーマンスタイルは受注生産となります。ご注文の際は、納期をご確認ください。



アンサンブルに深く馴染む、
ベストセラー・ティンパニ。

85 MODEL

Handmade Symphonic Pedal Timpani

コパーケトルのシリーズ中、最軽量タイプながら、フローティング方式のケトルセッティングにより、コパーケトルの響きを十分に引き出し、伸びやかでマイルドなトーンを発揮。とりわけアタックとサステーンバランスに優れた鳴らしやすいモデル。また、チューニングゲージシステムにはロッドリンクを採用し、スムーズで信頼性の高いアクションを実現。

ハンドメイド・シンフォニック・ペダルティンパニ 85 モデル

品番	税込価格	本体価格	サイズ	開口x奥行x高さ(mm)	重量	ヘッド(税込)	フルカバー(税込)
85SS	¥462,000	¥420,000	20"(51cm)	670x855x860	27.5Kg	SU-2200RS ¥23,210	PSC-TYFS ¥16,500
85S	¥484,000	¥440,000	23"(59cm)	750x925x860	30.0Kg	SU-2500RS ¥24,420	PSC-TYFM ¥17,050
85M	¥517,000	¥470,000	26"(66cm)	825x980x860	32.5Kg	SU-2800RS ¥25,520	PSC-TYFL ¥17,600
85L	¥572,000	¥520,000	29"(74cm)	900x1,010x860	42.5Kg	SU-3100RS ¥26,510	PSC-TYFLL ¥18,150
85LL	¥616,000	¥560,000	32"(81cm)	975x1,025x860	45.5Kg	SU-3400RS ¥33,110	PSC-TYFLL ¥18,150

- コパーケトル(研磨クリアラッカー仕上げ)
- バランススプリングペダルシステム w/チューニングゲージ(TG-50B)、ロッドリンクシステム
- レモスエードティンパニヘッド
- 付属品: マレット[662H(SS/S)・662M(M)・662S(L/L)] ヘッドプロテクター、チューニングキー(K-088)、着脱式第3キャスター(TC-1)
- ジャーマンスタイルは受注生産となります。ご注文の際は、納期をご確認ください。

様々なレパートリーにも瞬時に対応。充実の基本性能を備えた、ペダルティンパニ。

75 SERIES

Handmade Symphonic Pedal Timpani

ペダルティンパニの性能を徹底追及し、様々な楽曲への対応性と優れた操作性を発揮しながら、手頃な価格が魅力。軽量のアルミケトルならではの、シャープな発音と豊かな音量を発揮。視認性の高いチューニングゲージを装備し、付属の着脱式キャスターにより運搬も容易。



ハンドメイド・シンフォニック・ペダルティンパニ 75 シリーズ

品番	税込価格	本体価格	サイズ	開口x奥行x高さ(mm)	重量	ヘッド(税込)	フルカバー(税込)
75S	¥346,500	¥315,000	23"(59cm)	725x875x860	22.2Kg	TC-2500R0 ¥20,460	PSC-TYFS ¥16,500
75M	¥363,000	¥330,000	26"(66cm)	795x915x860	24.0Kg	TC-2800R0 ¥21,560	PSC-TYFM ¥17,050
75L	¥396,000	¥360,000	29"(74cm)	870x935x860	28.9Kg	TC-3100R0 ¥23,210	PSC-TYFL ¥17,600
75LL	¥429,000	¥390,000	32"(81cm)	940x980x860	30.8Kg	TC-3400R0 ¥25,740	PSC-TYFL ¥18,150

75SET S,M,L,LL4点セット ¥1,430,000(税込価格) ¥1,300,000(本体価格)

■アルミケトル ■リバランススプリングペダルシステム w/チューニングゲージ(TG-30A) ■レモカスタム・ティンパニヘッド
■付属品: マレット[662H(S)-662M(M)-662S(L/LL)] ヘッドプロテクター、チューニングキー(K-088)、着脱式第3キャスター(TC-1)

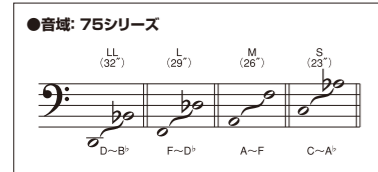

音域を自在に操る、
ハンドルチューン・ティンパニ。

55G SERIES

Handmade Symphonic Timpani

レスポンスに優れ、音量豊かなアルミケトルのモデルで、チューニングを手元の大型ハンドルにより徐々に変えることができる。また、奏者に合わせて打面の高さを調整できる専用レッグを装備。



ハンドメイド・シンフォニック・ティンパニ 55G シリーズ

品番	税込価格	本体価格	サイズ	開口x奥行x高さ(mm)	重量	ヘッド(税込)	フルカバー(税込)
55GS	¥275,000	¥250,000	23"(59cm)	690x690x650~805	16.9Kg	TY-2500 ¥13,310	PSC-TYFS ¥16,500
55GM	¥302,500	¥275,000	26"(66cm)	780x770x670~835	18.6Kg	TY-2800 ¥14,520	PSC-TYFM ¥17,050
55GL	¥324,500	¥295,000	29"(74cm)	845x845x710~860	20.4Kg	TY-3100 ¥15,950	PSC-TYFL ¥17,600
55GLL	¥363,000	¥330,000	32"(81cm)	925x915x660~880	24.4Kg	TY-3400 ¥17,930	PSC-TYFL ¥18,150

55GSET S,M,L,LL4点セット ¥1,199,000(税込価格) ¥1,090,000(本体価格)

■アルミケトル ■ハンドルチューニングシステム w/チューニングゲージ(TG-30A) ■レモスタンダードティンパニヘッド
■付属品: マレット[662H(S)-662M(M)-662S(L/LL)] ヘッドプロテクター、チューニングハンドル(K-100 ¥5,060 税込)、チューニングキー(K-088、K-080/脚部用)

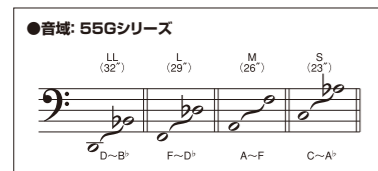

ティンパニの基本操作が学べる、
エントリーモデル。

45 SERIES

Handmade Symphonic Timpani

軽量かつ豊かな音量が得られるアルミケトルを採用したエントリーモデル。ハンドルボルト仕様で、頻繁なチューニングにも素早く対応。また打面の高さをレッグで幅広く調整できる機能を装備。

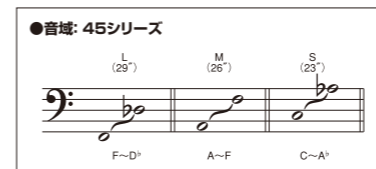

ハンドメイド・シンフォニック・ティンパニ 45 シリーズ

品番	税込価格	本体価格	サイズ	開口x奥行x高さ(mm)	重量	ヘッド(税込)	フルカバー(税込)
45S	¥187,000	¥170,000	23"(59cm)	660x660x640~805	13.0Kg	TY-2500 ¥13,310	PSC-TYFS ¥16,500
45M	¥203,500	¥185,000	26"(66cm)	770x770x610~830	14.4Kg	TY-2800 ¥14,520	PSC-TYFM ¥17,050
45L	¥214,500	¥195,000	29"(74cm)	835x835x570~880	16.4Kg	TY-3100 ¥15,950	PSC-TYFL ¥17,600

■アルミケトル ■レモスタンダードティンパニヘッド
■付属品: マレット[662H(S)-662M(M)-662S(L)] ヘッドプロテクター、チューニングキー(K-080/脚部用)

ティンパニ・アクセサリ Timpani Accessories

ティンパニ・テフロンエッジテーブ
TY-ET10
¥7,480 (税込/1箱: 10m/S~LL4点セット用)
ケトルのエッジ部に貼付け、音程を変える際のヘッドとエッジ部のノイズを軽減し、ペダルの動きもスムーズになります。



着脱自在の第3キャスター
TC-1 ¥3,960(税込)
本体ベースにマジックテープで簡単に取り付けることができる補助キャスター。着脱式で運搬の際に便利なアイテム。演奏中は取り外します。



※TC-1はお手持ちのパール・ティンパニ(80、70CB、70A、70の各シリーズ)に取り付け可能です。

ティンパニヘッド・プロテクター
ティンパニの保管や移動の時にヘッドの上のせて使用するプロテクター。不要なトラブルを防止するために有効なアイテムです。



品番	税込価格	本体価格	サイズ
PSC-HK022	¥9,350	¥8,500	57.5cm(SS用)
PSC-HK024	¥9,900	¥9,000	64cm(S用)
PSC-HK026	¥10,450	¥9,500	72.5cm(M用)
PSC-HK028	¥11,000	¥10,000	80.5cm(L用)
PSC-HK031	¥12,100	¥11,000	87cm(LL用)

チューニングキー
K-088 ¥2,420(税込)
パール・ティンパニ用のチューニングキー。



チューニングキー用ケース
PSC-TKK088 ¥1,760(税込)
パール・ティンパニチューニングキーを保管するためのケース。運搬時の紛失防止のためティンパニ本体に取り付けが可能。



ティンパニ“チューニング&メンテナンス”マニュアルDVD
PDV-TY ¥1,100(税込)
ペダルティンパニのヘッド交換やチューニング方法などを動画で解説。

ティンパニ・カバー



フルカバー

ティンパニ・カバー		フルカバー	
ティンパニサイズ	品番	税込価格	対象モデル
20"(51cm)	PSC-TYFS	¥16,500	88HS / 88S / 85HS / 85S
23"(59cm)			88HS / 88S / 85HS / 85S / 75S / 55GS / 45S
26"(66cm)	PSC-TYFM	¥17,050	88HM / 88M / 85HM / 85M / 75M / 55GM / 45M
29"(74cm)	PSC-TYFL	¥17,600	88HL / 88L / 85HL / 85L / 75L / 55GL / 45L
32"(81cm)	PSC-TYFL	¥18,150	88HLL / 88LL / 85HLL / 85LL / 75LL / 55GL



ティンパニ・チェア
D-3000TC ¥55,550(税込)

5本脚による抜群の安定感が特徴のティンパニ・チェア。ガススプリング方式を採用し、素早くベストポジションが得られます。足乗せ台の高さや背もたれのポジションの調整が可能で、ティンパニ奏者が快適に演奏できるよう配慮しました。また、演奏をしない時にもストレスなく待機できるよう、シート形状、クッション性を工夫しました。このモデルは、指揮者用チェアとしても最適です。高さ調整幅600~860mm 重量10.6kg



ティンパニ・マレットホルダー
PTY-MTH80 ¥17,050(税込)

シンバルスタンドやパーカッションスタンド等にマウント可能なマレットホルダー。マレットを受けるロッドにはラバーを巻きノイズ対策も万全。
*スタンドは含まれません。



溢れるクラフツマンシップとテクノロジーが生み出す最高水準のサウンドクオリティ

アダムス社による厳しい音質基準をクリアした楽器はオランダから世界中の演奏家のもとへ渡り、その優れたサウンドを奏でます。世界中の演奏家に愛され高く評価されるアダムスのサウンドは、創業当時より連続と受け継がれる楽器製作への情熱と確かな技術、やむことのない探究心とヨーロッパの伝統に裏打ちされた合理的な設計により生み出されます。是非そのサウンドをお確かめください。

シュネラー・クラシカル Schnellar Classical

ロイヤルコンサートヘボウ管弦楽団が所有するハンス・シュネラー氏が考案したサロンティンパニを再現するために、アダムスのエンジニアとティンパニビルダーによって、新たなテクノロジーが注ぎ込まれた複製モデル。ティンパニベースとクランクをリデザインしたことで操作性の向上ばかりではなく、その音楽性も高めることができました。



シュネラー・クラシカル

品番	税込価格	本体価格	サイズ	ベース仕上げ
AD-SCKG550N	¥1,386,000	¥1,260,000	55cm	ハイグロス ニッケル
AD-SCKG610N	¥1,452,000	¥1,320,000	61cm	ハイグロス ニッケル
AD-SCKG650N	¥1,518,000	¥1,380,000	65cm	ハイグロス ニッケル
AD-SCKG690N	¥1,584,000	¥1,440,000	69cm	ハイグロス ニッケル
AD-SCKG550B	¥1,386,000	¥1,260,000	55cm	ラッカープラス
AD-SCKG610B	¥1,452,000	¥1,320,000	61cm	ラッカープラス
AD-SCKG650B	¥1,518,000	¥1,380,000	65cm	ラッカープラス
AD-SCKG690B	¥1,584,000	¥1,440,000	69cm	ラッカープラス
AD-SCKG550G	¥1,320,000	¥1,200,000	55cm	グレーパウダーコート
AD-SCKG610G	¥1,386,000	¥1,260,000	61cm	グレーパウダーコート
AD-SCKG650G	¥1,452,000	¥1,320,000	65cm	グレーパウダーコート
AD-SCKG690G	¥1,518,000	¥1,380,000	69cm	グレーパウダーコート

- 付属品:チューニングキー
 - シュネラー・クラシカルは一台一台が受注生産です。
 - ゴートスキンヘッド標準装備
- *カーフスキンヘッド仕様はオプション対応となります。ご注文の際は納期をご確認ください。

●ベース仕上げは以下の3種類からお選びいただけます。

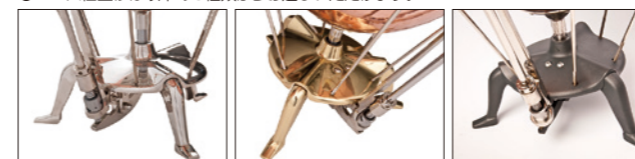

ハイグロス ニッケル ラッカープラス グレーパウダーコート

●ハンドクランク・チューニングシステム

ヘッドの張力を変えるためにリムを上げ下げするのではなく、ケトル側を動かすメカニズムを採用。加えて、操作性に優れたハンドクランクタイプのチューニングシステムを装備。



●ナローボウル・デザインケトル

底部が細く尖ったケトルが特徴で、バロック、初期のロマン派といったクラシカルなレパートリーに最適。



●厳選されたゴートスキンヘッドを標準装備。

伝統的でより豊かな倍音を追求したゴートスキンヘッドによって理想的な低音域を実現。



●コンパクトでスタイリッシュなデザイン

打面までの高さを約90cmに収めてコンパクトなフォルムを実現。比類のないサウンドレスポンスを生み出します。



ADAMS社製品につきましては、サウンドクオリティを重視した品質管理基準となっております。一部製品によっては製造工程上生じる仕上げムラや細かな擦り跡がある場合がございますが、ADAMS社のサウンド品質基準を満たしているものであり楽器の機能や音質を損なうものではございません。



ヨーロッパの伝統を受け継ぐ国、オランダが生み出した打楽器のトップ・ブランド—アダムス。

アダムスの歴史は、1971年、創業者アンドレアダムスが金管楽器のリペアを始めた頃に幕を開けました。音楽に対してただならぬ情熱を持っていたアンドレは、ヨーロッパのさまざまな楽器に触れながら職人としての経験を積むうちに、より深く興味を持っていた打楽器を自らの手で製作したいと考えました。これが打楽器メーカー“アダムス”の原点となりました。

アンドレは、数多くのアーティストと出会い、共に仕事をするうちに、彼らの求める楽器のクオリティが音楽に重大な意味をもっていることを学びます。そして、彼らの高い理想に耳を傾け、緊密な信頼関係を築きながら、楽器の改良を重ねていったのです。

アダムスは今日、楽器のほとんど全てをオランダの近代的な工場で作成していますが、彼らはパーツの一つに至るまで徹底した検証を行なっています。なぜなら、どんな細かいパーツでも、最終的に音に大きな影響を与えるからです。ティンパニのフレームがケトルと同じように重要で

あると考えるからこそ、アダムスの楽器のクオリティが高いレベルで維持されているのです。アダムスは楽器の開発、改良にさまざまな科学的なアプローチを行なっていますが、彼らはヨーロッパのいくつかの大学に協力を求め、その結果、数々の革新的な技術が生まれました。アダムスの音に対する情熱とこだわりは、単に伝統技術を継承するだけではなく、積極的に最新のテクノロジーをとり入れる姿勢に、明確に表れています。

アダムスは、その美しいサウンドと画期的な設計で一躍打楽器のトップ・ブランドになりました。そして世界中のプレイヤーがアダムスの楽器を高く評価し、愛用し、素晴らしい音楽を創造しています。音のクオリティを守り、よりよい楽器を作ること。創業者であり、楽器づくりの有能なクラフトマンでもあるアンドレアダムスの情熱は、いつまでも引き継がれていくことでしょう。

東京都交響楽団 首席ティンパニ・打楽器奏者 安藤 芳広
撮影協力: サントリーホール

シンフォニック・ジェネレーションII

Symphonic Generation II

ハンマード・コパーケトルを特殊なリングに吊り下げ、美しく澄んだ豊かな響きを発揮するアダムスの人気モデル。キャンバードケトル特有の深く重厚なサウンドと抜群のレスポンスで、あらゆる音楽表現にマッチ。スムーズで快適なペダルシステムと、チューニングの微調整システムを装備し演奏性も抜群です。ヘッドはカーフスキンまたはレモルネッサンス・ティンパニヘッドを選択できます。

キャンバードケトル

ヨーロッパの伝統的なケトル形状のキャンバードケトル。より深みのある響きが特徴です。



●カーフスキンヘッド仕様				●レモルネッサンス・ティンパニヘッド仕様				●レモルネッサンスヘッド	
品番	税込価格	本体価格	品番	税込価格	本体価格	サイズ	重量	品番	税込価格
AD-SY2DH20	¥1,030,700	¥ 937,000	AD-SY2DH20P	¥ 885,500	¥ 805,000	20"(51cm)	43.0Kg	RC-2200RS	¥23,210
AD-SY2DH23	¥1,089,900	¥ 990,000	AD-SY2DH23P	¥ 937,200	¥ 852,000	23"(59cm)	43.0Kg	RC-2500RS	¥24,420
AD-SY2DH26	¥1,175,900	¥1,069,000	AD-SY2DH26P	¥ 990,000	¥ 900,000	26"(66cm)	44.0Kg	RC-2800RS	¥25,520
AD-SY2DH29	¥1,256,200	¥1,142,000	AD-SY2DH29P	¥1,060,400	¥ 964,000	29"(74cm)	45.0Kg	RC-3100RS	¥26,510
AD-SY2DH32	¥1,393,700	¥1,267,000	AD-SY2DH32P	¥1,147,300	¥1,043,000	32"(81cm)	48.0Kg	RC-3400RS	¥33,110

- 付属品: ヘッドプロテクター、チューニングキー (AD-TUK ¥7,700 税込価格)
- シンフォニック・ジェネレーションIIシリーズは一台一台が受注生産です。ご注文の際には仕様、納期などをお確かめください。
- ハンマードコパーケトルはハンマリング仕上げのため、個体差が生じる場合がありますので、あらかじめご了承ください。

- ハンマード・コパーケトル**: 入念なハンマリング加工を施したコパーケトルを特殊なリングに吊り下げ、シャーンシなどから独立してセッティングすることによって、響りを最大限に引き出します。
- ペダルシステムw/ チューニング・ゲージ**: テンションの強弱にかかわらず均一な力で軽快な操作が行えるシステム。ペダルで設定したピッチをしっかりと保つ、ロック機構付き。
- チューニング微調整システム**: ペダルで設定したピッチを手元のハンドル操作で手軽に微調整することが可能。カーフスキンヘッドを使用する場合には欠かせない機能。
- 大型ダブルキャスト**: 大型ホイールのキャスト2基は、スムーズで快適な移動と、操作性に優れ、ストップバーにより演奏中の楽器をしっかりと固定します。



ペダルシステム

チューニング微調整システム

大型ダブルキャスト



アダムス・ティンパニ・チューニングキー
AD-TUK ¥7,700 (税込価格)
■アダムス・ティンパニ専用のチューニングキー
※パールティンパニ・チューニングキーとは規格が異なります。

プロフェッショナル・ジェネレーションII

Professional Generation II

明るく、透明感のある音色のバラボリック・コパーケトルを特殊なリングに吊り下げ、ケトルの上質な響きを最大限に引き出す、アダムスの高級モデル。ベース部には、よりスムーズで軽快、そしてスイートゾーンの広い、新開発のバランススプリング・ペダルシステムを採用。またペダル下に新たに第3キャストを装備し、大型のダブルキャスト2基と併せて、移動性能が大幅に向上しました。

バラボリック・ハンマード・コパーケトル・タイプ

入念なハンマリング加工で仕上げたコパーケトルが、音の深みと明瞭な音程感を際立たせます。



AD-PR2KH20

AD-PR2KH23

AD-PR2KH26

AD-PR2KH32

AD-PR2KH29



AD-PR2KG20

AD-PR2KG23

AD-PR2KG26

AD-PR2KG29

AD-PR2KG32

バラボリック・コパーケトル・タイプ

厳選されたコパーをアダムスの伝統的な加工技術と最新のテクノロジーで理想的な形状のケトルに仕上げたモデル。

●コパーケトル"バラボリック・タイプ"

(研磨・クリアラッカー仕上げ): シンフォニック・ジェネレーションIIティンパニと同等のケトル吊り下げ方式を採用。

●**レモルネッサンスヘッド**(インサートリング仕様): 特殊なコーティング処理によってカーフスキンの特性を再現した、ティンパニヘッド。

●**"バランススプリング"ペダルシステムw/チューニングゲージ**: ヘッドのテンションと内蔵スプリングでバランスをとり合いながら音程を変化させるシステムで、軽くてスムーズな、扱いやすいメカニズム。

●**大型ダブルキャスト&第3キャスト**: 大型ホイールのキャスト2基と、ペダル下部のキャストで、様々な状況下でも快適に移動が可能。

バラボリック・ハンマード・コパーケトル / バラボリック・コパーケトル

●バラボリック・ハンマードコパーケトルタイプ				●バラボリック・コパーケトルタイプ				●レモルネッサンスヘッド	
品番	税込価格	本体価格	品番	税込価格	本体価格	サイズ	重量	品番	税込価格
AD-PR2KH20	¥653,400	¥594,000	AD-PR2KG20	¥580,800	¥528,000	20"(51cm)	33.0Kg	RC-2200RS	¥23,210
AD-PR2KH23	¥667,700	¥607,000	AD-PR2KG23	¥609,400	¥554,000	23"(59cm)	34.0Kg	RC-2500RS	¥24,420
AD-PR2KH26	¥711,700	¥647,000	AD-PR2KG26	¥653,400	¥594,000	26"(66cm)	36.0Kg	RC-2800RS	¥25,520
AD-PR2KH29	¥740,300	¥673,000	AD-PR2KG29	¥697,400	¥634,000	29"(74cm)	38.0Kg	RC-3100RS	¥26,510
AD-PR2KH32	¥812,900	¥739,000	AD-PR2KG32	¥754,600	¥686,000	32"(81cm)	40.0Kg	RC-3400RS	¥33,110

- 付属品: ヘッドプロテクター、チューニングキー (AD-TUK ¥7,700 税込価格)
- AD-PR2KH20、バラボリック・コパーケトルタイプは受注生産です。ご注文の際には仕様、納期などをお確かめください。
- ハンマードコパーケトルはハンマリング仕上げのため、個体差が生じる場合がありますので、あらかじめご了承ください。



バランススプリング調整ダイヤル

チューニング・ゲージ

ペダルシステム・第3キャスト

●音域: アダムス・ティンパニ



D-B F-D A-F C-A E-C



AD-MAHA50A
(#43)
ウッドフレームカラー: エスプレッソ
レゾネーターカラー: サテンゴールド

打楽器奏者 池上 英樹

独創的な発想でサウンドを磨き上げたアダムスマリンバ。

鍵盤打楽器の開発において、革新的な技術をためらうことなく続々と取り入れてきたアダムスは、今や極めて高品質な楽器として知られ、中でもマリンバは、アダムス・ブランドを象徴する名器として世界中で高く評価されています。とりわけ、高い理想を求めるアーティストとともにつくりあげた「アルファ・マリンバ」は、まさにアダムスの独創性を物語る代表的な楽器といえるでしょう。厳選されたホンジュラス・ローズウッドを、ヨーロッパ伝統の技と最新のコンピュータテクノロジーによって、極めて精度の高い音板に仕上げるアダムスの創造力。その絶妙な響きと洗練されたプロフィールは、世界のトッププレイヤーから絶賛されています。そして、アダムスの独創性は、マリンバのつくりにも及び、今回あらたに登場するAPEXフレームをはじめとする、数多くの画期的なシステムを搭載するのみならず、才能豊かなアーティストの声に熱心に耳を傾けることにより、さらに高度なレベルへと発展していきます。アダムスの技術とアーティストのアイデアが結びついたとき、世界最高の楽器、そしてアーティストの理想のサウンドが生まれます。現在、アダムスの鍵盤打楽器は、シロフォン、ビブラフォン、グロッケンシュピールをトータルにラインナップし、トッププレイヤーからスクールバンドに至るまで、多彩なモデルでお応えします。



アダムス・アルファ・マリンバ

アダムスマリンバを代表するモデル、「アルファ・マリンバ」の音板は、第6倍音まで調整され、豊かな音色と完璧な音程を誇っています。そしてその響きを最大限に引き出すため、レゾネーターにフリー・サスペンション・システム、ファインチューナブル・システムを導入し、常にベストコンディションで最高のパフォーマンスをサポート。さらに、高度かつスタイリッシュに磨き上げられた新たなフレームシステム「APEXフレーム」により、高い剛性を発揮しつつ、フレームノイズを極限まで排除しています。



●APEXフレーム

アダムスならではの画期的な特徴を持つAPEXフレームは、奏者の体格に応じた高さ調整を簡単に行え、組み立て、分解のしやすい設計のため、コンパクトに運搬ができるなど、演奏者への負担を最小限に抑えています。



●フリー・サスペンション・システム

レゾネーターは、ラバーパーツの上にフロートされる独自のサスペンションシステムを採用し、フレームからのわずかなノイズをカットし、音板のもつ鳴りを最大限に引き出します。

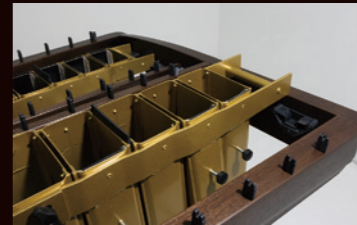

●音板

厳選されたホンジュラスローズウッド材だけを使い、コンピュータ制御によるチューニングプログラムを経て、熟練のクラフツマンによってひとつひとつ仕上げられた音板で、低音域では第6倍音まで調整され、他を凌駕する豊かな音色と完璧な音程を誇ります。



●ファインチューナブル・レゾネーター

低音部G23以下のレゾネーターは、それぞれの開口部を調整することにより、ホール環境や、温度や湿度などの状態に合わせて調整が可能。アルファ・マリンバの持つ最適な響きを引き出します。



●コードピン

音板コードを通すコードピンにラバーパーツを採用しノイズを排除した設計。



●専用キャスター

楽器本体を確実に固定し、演奏中の安定感を高めるキャスター。

ADAMS 鍵盤打楽器音域表

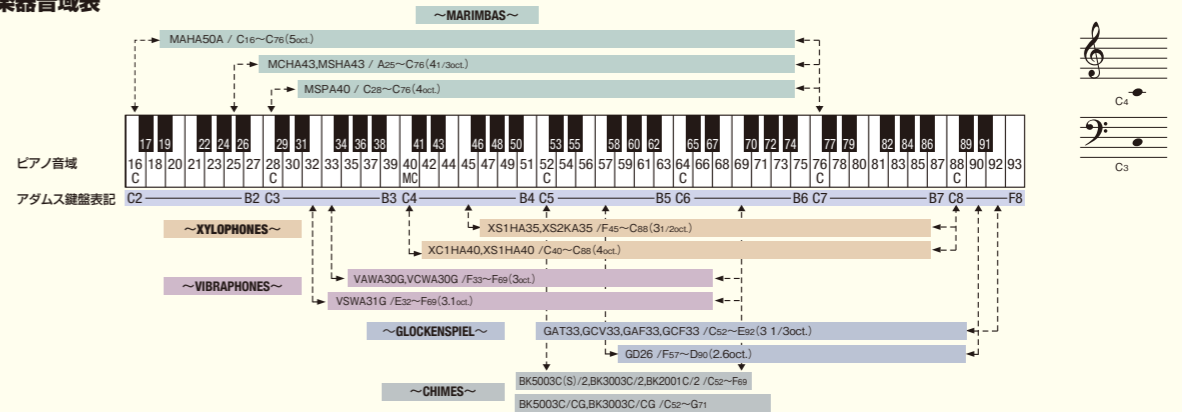



AD-MAHA50A (#43)
ウッドフレームカラー: エスプレッソ
レゾネーターカラー: サテンゴールド



(#34)
ウッドフレームカラー: ホワイトウォッシュ
レゾネーターカラー: チタニウムシルバー



(#12)
ウッドフレームカラー: グラファイト
レゾネーターカラー: ブラック

アルファ・マリмба Alpha Marimbas

Alpha Series

アルファ・マリмбаは、全く新しい「APEX」フレームを採用することにより、画期的なビジュアルデザインを実現しました。「APEX」は強力なツーピースクロスバーとブレースを巧みに組み合わせて高い剛性を発揮する一方、高度に洗練されたシステムによりフレームノイズを極限まで排除しています。また、音板チューニングにはアルファチューニングプロセスを用いて、より高次倍音まで含んだ、豊かでヌケの良いサウンドを実現。そして、ケッセル・グランジャー・デザイン社とのコラボレーションにより、フレームとレゾネーターに流線をイメージしたデザインを採用。さらにそれらはそれぞれ4色のオプションを組み合わせて合計16タイプからカスタマイズでき、アルファ・マリмбаならではのパーソナルな愛器をデザインすることができます。

■ カラー組み合わせ

カラーコード	ウッドフレーム	レゾネーター
11	グラファイト	ブラック
12	グラファイト	デザート
13	グラファイト	サテンゴールド
14	グラファイト	チタニウムシルバー
21	ウォルナット	ブラック
22	ウォルナット	デザート
23	ウォルナット	サテンゴールド
24	ウォルナット	チタニウムシルバー
31	ホワイトウォッシュ	ブラック
32	ホワイトウォッシュ	デザート
33	ホワイトウォッシュ	サテンゴールド
34	ホワイトウォッシュ	チタニウムシルバー
41	エスプレッソ	ブラック
42	エスプレッソ	デザート
43	エスプレッソ	サテンゴールド
44	エスプレッソ	チタニウムシルバー

●**フレーム:** フレンチオーク材を使用し、ボトム部がなめらかにカットされたレールデザインを採用。ウォルナット、ホワイトウォッシュ、グラファイト、エスプレッソの4色より選択します。



ウォルナット

ホワイトウォッシュ

グラファイト

エスプレッソ

●**レゾネーター:** レゾネーターのボトム部を斜めにカットした形状で、中央部分ほど深くカットされ、「アルファ」ならではのスマート&スタイリッシュなリックスを演出。



デザート

サテンゴールド

ブラック

チタニウムシルバー

AD-MAHA50A (受注生産品)	
5 オクターブ	
¥3,300,000 (税込価格)	¥3,000,000 (本体価格)
<ul style="list-style-type: none"> ■ APEXフレーム(キャスター付/ロック可能) ■ 音域: C2(16)~C7(76)(5オクターブ) ■ 基準ピッチ: A=442Hz ■ 音板材: ホンジュラスローズウッド ■ 音板幅: 72~40mm ■ 付属品: 音板カバー、マレット ■ 寸法(開口x奥行x高さ): 255 x 104/40 x 88~108cm ■ 重量: 131kg 	

※AD-MAHA50Aは受注生産になります。ご注文の際には仕様、納期などをお確かめください。

コンサート・マリмба Concert Marimbas

コンサートマリмбаはアダムスならではの豊かな響きと画期的な機能をあわせ持つ人気モデルで、幅広いジャンルでお使いいただけます。音板は最上位機種にも使われているホンジュラスローズウッドを採用しています。



AD-MCHA43

AD-MCHA43 (受注生産品)	
4 1/3 オクターブ	
¥1,177,000 (税込価格)	¥1,070,000 (本体価格)
ホンジュラスローズウッド音板を使用した、上級モデルです。	
<ul style="list-style-type: none"> ■ APEXフレーム(キャスター付/ロック可能) ■ 音域: A2(25)~C7(76)(4.3オクターブ) ■ 基準ピッチ: A=442Hz ■ 音板材: ホンジュラスローズウッド ■ 音板幅: 67~40mm ■ 付属品: 音板カバー、マレット ■ 寸法(開口x奥行x高さ): 207 x 90/55 x 85~108cm ■ 重量: 71.7kg 	

ソリスト・マリмба Solist Marimbas

ソリスト・マリмбаは、音板幅がやや狭く早いパッセージの演奏がしやすいため、ソロプレイや吹奏楽に適しています。音板はホンジュラスローズウッドの上級モデルと、暖かみのある音色が特徴でお求めやすいVドックの2種類をラインナップしています。アダムス・マリмбаの入門機としてもお勧めです。



AD-MSHA43



AD-MSPA40

AD-MSHA43 (受注生産品)	
4 1/3 オクターブ	
¥1,100,000 (税込価格)	¥1,000,000 (本体価格)
ホンジュラスローズウッド音板を使用した、4 1/3オクターブの音域を持つ上級モデルです。	
<ul style="list-style-type: none"> ■ APEXフレーム(キャスター付/ロック可能) ■ 音域: A2(25)~C7(76)(4 1/3 オクターブ) ■ 基準ピッチ: A=442Hz ■ 音板材: ホンジュラスローズウッド ■ 音板幅: 58~40mm ■ 付属品: 音板カバー、マレット ■ 寸法(開口x奥行x高さ): 185 x 90/55 x 85~108cm ■ 重量: 66.7kg 	

AD-MSPA40 (受注生産品)	
4 オクターブ	
¥517,000 (税込価格)	¥470,000 (本体価格)
暖かい音色のVドック音板を使用した4オクターブモデル。吹奏楽にお勧めです。	
<ul style="list-style-type: none"> ■ APEXフレーム(キャスター付/ロック可能) ■ 音域: C3(28)~C7(76)(4オクターブ) ■ 基準ピッチ: A=442Hz ■ 音板材: Vドック ■ 音板幅: 52~40mm ■ 付属品: 音板カバー、マレット ■ 寸法(開口x奥行x高さ): 171 x 80/55 x 85~108cm ■ 重量: 56.4kg 	

Adams Marimbas	品番	税込価格	本体価格	音板材	音域	音板幅	フレーム	寸法(開口x奥行x高さ)	重量
アルファ	AD-MAHA50A	¥3,300,000	¥3,000,000	ホンジュラスローズウッド	C2~C7/5オクターブ	72~40mm	APEXフレーム	255 x 104/40 x 88~108cm	131kg
コンサート	AD-MCHA43	¥1,177,000	¥1,070,000	ホンジュラスローズウッド	A2~C7/4 1/3オクターブ	67~40mm	APEXフレーム	207 x 90/55 x 85~108cm	71.7kg
ソリスト	AD-MSHA43	¥1,100,000	¥1,000,000	ホンジュラスローズウッド	A2~C7/4 1/3オクターブ	58~40mm	APEXフレーム	185 x 90/55 x 85~108cm	66.7kg
	AD-MSPA40	¥ 517,000	¥ 470,000	Vドック	C3~C7/4オクターブ	52~40mm	APEXフレーム	171 x 80/55 x 85~108cm	56.4kg

■ 基準ピッチ: A=442Hz ■ オクターブチューニング ■ 付属品: 音板カバー、マレット

コンサート・シロフォン

Concert Xylophones

アダムスオリジナルの“APEXフレーム”を採用し、小気味よいクリアな発音と艶めく音の伸びを実現。とりわけ、音板幅を広く設定することにより、豊かな音色を得ることができるモデルです。

AD-XC1HA40 (受注生産品)
4 オクターブ
¥789,800(税込価格) ¥718,000(本体価格)
ホンジュラス・ローズウッド音板を使用した、上級のモデルです。
<ul style="list-style-type: none"> ■ APEXフレーム(キャスター付/ロック可能) ■ 音域: C4(40)~C8(88)(4オクターブ) ■ 基準ピッチ: A=442Hz クイント(5度)チューニング ■ 音板材: ホンジュラス・ローズウッド ■ 音板幅: 48~40mm ■ 付属品: 音板カバー、マレット ■ 寸法(開口奥行高さ): 165 x 90/50 x 80~100cm ■ 重量: 39.9kg



AD-XC1HA40

ソリスト・シロフォン

Solist Xylophones

立ち上がりの良いサウンドで、細かいパッセージを演奏するのに適しています。



AD-XS1HA40



AD-XS1HA35

シロフォン
Xylophones

アダムス・シロフォンは、優れたチューニング・メソッドにより、極めて優れた音質を実現しています。丁寧に倍音調整をした音板から得られる美しい響きと、アダムスオリジナルシステムの“APEXフレーム”がもたらす緻密で、洗練されたクリアなサウンドが特徴です。高さ調整が自在な点に加え、フリーサスペンションシステムによるレゾネーターが、音板の持つ自然な振動を最大限に引き出し、アダムスの独創性が楽器をさらに進化させています。アダムス・シロフォンのチューニングは、基音に対して5度の倍音を強調した華やかでアタック感の強い“クイント・チューニング”と、基音に対して2オクターブ上の倍音を強調したマリンバと同じチューニングで、落ち着いた音色の“オクターブ・チューニング”。音板は厳選されたホンジュラス・ローズウッドとゼロン(ファイバー)の2種類のラインナップをご用意しています。

AD-XS1HA40 (受注生産品)	AD-XS1HA35	AD-XS2KA35 (受注生産品)
4 オクターブ	3 1/2 オクターブ	3 1/2 オクターブ
¥566,500(税込価格) ¥515,000(本体価格)	¥413,600(税込価格) ¥376,000(本体価格)	¥456,500(税込価格) ¥415,000(本体価格)
ホンジュラス・ローズウッド音板を使用した、4オクターブのモデルです。	ホンジュラス・ローズウッド音板を使用した、3 1/2オクターブのモデルです。	耐久性のあるゼロン音板とマリンバと同じオクターブ・チューニングを採用した、リーズナブルなモデルです。
<ul style="list-style-type: none"> ■ APEXフレーム(キャスター付/ロック可能) ■ 音域: C4(40)~C8(88)(4オクターブ) ■ 基準ピッチ: A=442Hz クイント(5度)チューニング ■ 音板材: ホンジュラス・ローズウッド ■ 音板幅: 43~38.5mm ■ 付属品: 音板カバー、マレット ■ 寸法(開口奥行高さ): 156 x 75/50 x 80~100cm ■ 重量: 34.9kg 	<ul style="list-style-type: none"> ■ APEXフレーム(キャスター付/ロック可能) ■ 音域: F4(45)~C8(88)(3 1/2 オクターブ) ■ 基準ピッチ: A=442Hz クイント(5度)チューニング ■ 音板材: ホンジュラス・ローズウッド ■ 音板幅: 43~38.5mm ■ 付属品: 音板カバー、マレット ■ 寸法(開口奥行高さ): 141 x 68/50 x 80~100cm ■ 重量: 31.8kg 	<ul style="list-style-type: none"> ■ APEXフレーム(キャスター付/ロック可能) ■ 音域: F4(45)~C8(88)(3 1/2 オクターブ) ■ 基準ピッチ: A=442Hz オクターブチューニング ■ 音板材: ゼロン(ファイバー/グラス) ■ 音板幅: 40~38.5mm ■ 付属品: 音板カバー、マレット ■ 寸法(開口奥行高さ): 141 x 68/50 x 80~100cm ■ 重量: 40kg



●APEXフレーム

工具を使わず簡単に組み立てが行え、強力なツーピースクロスバーとブレースを巧みに組み合わせて高い剛性を発揮する一方、高度に洗練されたシステムによりフレームノイズを極限まで排除。



●フリーサスペンションシステム

音板の持つ自然な鳴りを最大限に引き出します。



●専用キャスター

楽器本体を確実に固定し、演奏中の安定感を高めるキャスター。



シロフォン音板一式(受注生産)

AD-XS1H/40CB

ソリストシロフォンAD-XS1HA40用音板一式
¥369,600(税込価格) ¥336,000(本体価格)

AD-XS1H/35CB

ソリストシロフォンAD-XS1HA35用音板一式
¥283,800(税込価格) ¥258,000(本体価格)

※音板のみとなります。フレーム等は含まれません。ご注文後の発注となるため、納期にお時間をいただきます。あらかじめご了承ください。

ビブラフォン Vibraphones

アダムスならではの斬新なアプローチで開発したビブラフォン。アダムス独自の最新のチューニングメソッドを導入し、高力アルミニウム合金を音板に採用することにより、あたたかく、広がりのあるレゾナンスサウンドと、クリアで華やかなサウンドを実現しています。新たにデザインされた静粛性の高いドライブベルトモーターシステムは、スライド式コントロールで、プレイヤーの手元で演奏中でもスムーズにファンスピードを変えられます。また、ペダル操作時にフレキシブルに対応するペダルシステムなど、アダムスならではの斬新な設計が施されています。ヨーロッパの伝統を受け継ぐアダムスがお届けするハイクオリティなラインナップです。

アルファ・ビブラフォン

Alpha

アルファ・ビブラフォンは、「APEX」フレームを採用し、ツーピースクロスバーとプレースを巧みに組み合わせて高い剛性を発揮する一方、フレームノイズを極限まで排除しています。そして、ケッセル・グランジャーデザイン社とのコラボレーションにより、ウッドフレームとレゾネーターに流線型をイメージしたデザインを採用。それらは各4色のオプションを組み合わせて合計16タイプからカスタマイズでき、アルファ・ビブラフォンならではのパーソナルな愛器をデザインすることができます。(16タイプの詳細はP33をご参照ください)



AD-VAWA30G (#22)
ウッドフレームカラー:ウォルナット
レゾネーターカラー:デザート

アルファ	AD-VAWA30G (受注生産品)	AD-VAWA30S (受注生産品)
3 オクターブ ゴールドバー仕様	3 オクターブ シルバーバー仕様	3 オクターブ シルバーバー仕様
¥1,347,500(税込価格) ¥1,225,000(本体価格)	¥1,177,000(税込価格) ¥1,070,000(本体価格)	
<ul style="list-style-type: none"> ■APEXフレーム(キャスター付/ロック機能) ■音域: F3(33)~F6(69)(3オクターブ) ■基準ピッチ: A=442Hz ■音板材: 高力アルミニウム合金 ■音板幅: 57mm~38mm ■付属品: 音板カバー、マレット、ACアダプター ■寸法(開口奥行高さ): 153 x 75 / 40 x 85~103cm ■重量: 90.8kg 	<ul style="list-style-type: none"> ■APEXフレーム(キャスター付/ロック機能) ■音域: F3(33)~F6(69)(3オクターブ) ■基準ピッチ: A=442Hz ■音板材: 高力アルミニウム合金 ■音板幅: 57mm~38mm ■付属品: 音板カバー、マレット、ACアダプター ■寸法(開口奥行高さ): 153 x 75 / 40 x 85~103cm ■重量: 90.8kg 	

コンサート・ビブラフォン

Concert

音板、モーターユニットなど基本構造は最上位機種「アルファ」と同様のシステムを備え、新たに登場した「APEXフレーム」を搭載して、高い剛性を発揮すると同時に洗練されたビジュアルも実現しました。



AD-VCWA30G



AD-VSWA31G

コンサート	AD-VCWA30G / AD-VCWA30S	ソリスト	AD-VSWA31G / AD-VSWA31S
3 オクターブ ゴールドバー仕様 / シルバーバー仕様	3.1 オクターブ ゴールドバー仕様 / シルバーバー仕様	3.1 オクターブ ゴールドバー仕様 / シルバーバー仕様	
¥957,000(税込価格) ¥870,000(本体価格)	¥741,400(税込価格) ¥674,000(本体価格)		
<ul style="list-style-type: none"> ■APEXフレーム(キャスター付/ロック機能) ■音域: F3(33)~F6(69)(3オクターブ) ■基準ピッチ: A=442Hz ■音板材: 高力アルミニウム合金 ■音板幅: 57mm~38mm ■付属品: 音板カバー、マレット、ACアダプター ■寸法(開口奥行高さ): 153 x 75 / 40 x 85~103cm ■重量: 90.8kg 	<ul style="list-style-type: none"> ■APEXフレーム(キャスター付/ロック機能) ■音域: E3(32)~F6(69)(3.1オクターブ) ■基準ピッチ: A=442Hz ■音板材: 高力アルミニウム合金 ■音板幅: 50mm~38mm ■付属品: 音板カバー、マレット、ACアダプター ■寸法(開口奥行高さ): 153 x 75 / 40 x 85~103cm ■重量: 81.8kg 		

※ビブラフォンシルバー音板仕様は受注生産品となり納期にお時間がかかります。

■太字 のモデルはもっともポピュラーなタイプです。(他のモデルはご注文後の発注となるため、納期にお時間を頂きます。あらかじめご了承ください。)

グロックンシュピール Glockenspiels

アダムスならではのサウンドクオリティを徹底的に追及したグロックンシュピール。アダムス独自の最新チューニングメソッドは、極めてピュアで透明感にあふれたサウンドを実現しています。低音から高音までムラの無い、伸びやかなピュアトーン、ダイナミクスに富んだ倍音調整、いずれもアダムステクノロジーが生かされたハイクオリティサウンドをお届けします。

コンサート〜テーブルボックスモデル〜

Concert - Table Box Model-

アダムステクノロジーが生かされたテーブルボックスモデル専用のハイカーボンスチール音板は、厚みを持たせたフラットな形状で、裏面に深く丸みのあるカットを施し、ヴィンテージサウンドを甦らせ、さらに磨きかけたハイクオリティサウンドが特徴。繊細で豊かな表現力を持ち、ボックスに共鳴しながら、どこまでもピュアでクリアなサウンドを発揮します。



グロックン
GD26 動画

AD-GD26



(別売スタンド)
PKS-20X
¥13,200(税込価格)

アーティスト

Artist

ラウンドトップに加工されたカーボン・スチール音板から放たれるピュアな音色は、速くまで澄み渡り、画期的な設計のレゾネーターと相まって、極上のサウンドを生み出します。演奏の際に、安定したトラペザーフレームにより、ペダル操作もストレスなくスムーズに演奏が可能です。ナチュラルな木目のフレームがステージでも一層の高級感を演出します。



AD-GAT33



AD-GCV33

コンサート ~テーブルボックスモデル~	アーティスト	コンサート
AD-GD26 2.6 オクターブ	AD-GAT33 3.3 オクターブ	AD-GCV33 3.3 オクターブ
¥391,600(税込価格) ¥356,000(本体価格)	¥804,100(税込価格) ¥731,000(本体価格)	¥536,800(税込価格) ¥488,000(本体価格)
<ul style="list-style-type: none"> ■音域: F5(57)~D8(90)(2.6オクターブ) ■基準ピッチ: A=442Hz ■音板材: カーボン・スチール ■音板幅: 31.5mm ■付属品: マレット ■寸法(開口奥行高さ): 86 x 45 x 11.5cm ■重量: 22.6kg ※別売専用スタンド: PKS-20X ¥13,200(税込価格) 	<ul style="list-style-type: none"> ■トラペザーフレーム(キャスター/ロック付) ■音域: C5(62)~E8(92)(3.3オクターブ) ■基準ピッチ: A=442Hz ■音板材: カーボン・スチール ■音板幅: 30.5mm ■タンパーシステム: リバーシブルダンパーペダル(PATENTED) ■付属品: 音板カバー、マレット ■寸法(開口奥行高さ): 120 x 56 / 31 x 82~102cm ■重量: 50kg 	<ul style="list-style-type: none"> ■ヴォイジャーフレーム(キャスター/ロック付) ■音域: C5(62)~E8(92)(3.3オクターブ) ■基準ピッチ: A=442Hz ■音板材: カーボン・スチール ■音板幅: 30.5mm ■付属品: 音板カバー、マレット ■寸法(開口奥行高さ): 120 x 56 / 31 x 82~102cm ■重量: 47kg

■太字 のモデルはもっともポピュラーなタイプです。(他のモデルはご注文後の発注となるため、納期にお時間を頂きます。あらかじめご了承ください。)



音板の自然な響きを引き出すためとコードとの設置面積を少なくするために、丸い仕上げの「ラウンドトップ」設計。

フィールド・フレーム・モデル Endurance Field Frame (受注生産品)

アダムスの鍵盤打楽器を、あらかじめフィールド・フレームに組み込んだモデルです。マーチングシーンにおいても、堅牢なフレームで激しい演奏にも十分に耐えることができ、大型キャスターが移動をスムーズにサポートします。



AD-MCKF43



AD-XS1KF35



AD-VCNF300S

マリンバ	シロフォン	ビブラフォン	グロックンシュピール
AD-MCKF43	AD-XS1KF35	AD-VCNF300S	AD-GCF33
コンサートシリーズ 4 1/3 オクターブ	ソリストシリーズ 3 1/2 オクターブ	モーターレスタイプ 3 オクターブ	コンサートグロックンシュピール 3 1/3 オクターブ
¥1,820,500(税込価格) ¥1,655,000(本体価格)	¥807,400(税込価格) ¥734,000(本体価格)	¥1,059,300(税込価格) ¥963,000(本体価格)	¥749,100(税込価格) ¥681,000(本体価格)
<ul style="list-style-type: none"> ■フィールドフレーム(キャスター付/ロック可能) ■音域: A2(29)~C7(76)(4 1/3 オクターブ) ■基準ピッチ: A=442Hz ■音板材: ゼロン(ファイバーグラス) ■音板幅: 67~40mm ■付属品: マレット ■寸法(開口奥行高さ): 210 x 105 / 57 x 88~105cm ■重量: 111kg 	<ul style="list-style-type: none"> ■フィールドフレーム(キャスター付/ロック可能) ■音域: F4(43)~G6(86)(3 1/2 オクターブ) ■基準ピッチ: A=442Hz ■音板材: ゼロン(ファイバーグラス) ■音板幅: 40~38.5mm ■付属品: マレット ■寸法(開口奥行高さ): 144 x 78 / 52 x 80~100cm ■重量: 40kg 	<ul style="list-style-type: none"> ■フィールドフレーム(キャスター付/ロック可能) ■音域: F3(33)~F6(69)(3オクターブ) ■基準ピッチ: A=442Hz ■音板材: 高力アルミニウム合金、シルバー仕上げ ■音板幅: 57~38mm ■付属品: 音板カバー、マレット ■寸法(開口奥行高さ): 158 x 94 / 75 x 81~101cm ■重量: 59kg 	<ul style="list-style-type: none"> ■フィールドフレーム(キャスター付/ロック可能) ■音域: C5(62)~E8(92)(3 1/3 オクターブ) ■基準ピッチ: A=442 Hz ■音板材: カーボン・スチール ■音板幅: 31.5mm ■付属品: 音板カバー、マレット ■寸法(開口奥行高さ): 120 x 83 / 57 x 86~103cm ■重量: 69kg

フィールドフレーム・モデルはご注文後の発注となるため、納期にお時間を頂きます。あらかじめご了承ください。



Experience
the Sound of Quality
ADAMS CHIMES

ADAMS[®] GENERATION II ORCHESTRAL CHIMES

アダムス・オーケストラチャイムは、ヨーロッパの伝統を受け継ぎ、長年に渡り培われた楽器づくりの手法と、科学的アプローチにより生み出されました。どこまでも澄み渡る美しい音色と、ホールを駆け巡る豊かな響きは、アダムス独自の調律により、格式高いカリヨン(教会の鐘)を彷彿とさせ、世界の一流オーケストラでも極めて高い評価を受け続けています。また、音抜けの良さや遠達性が求められるマーチングバンドのフロントピットアンサンブルにおいては、伸びのある豊かな倍音をたっぷり含んだ、音量感あふれるサウンドにより存在感を大いに発揮します。そして格調高く美しいフレームは、随所にアダムスの設計技術が活かされたシンプルで、音管の響きを最大限に引き出します。さらに、操作性に優れたフットペダル方式のダンパーシステムは、奏者にとって最高のパフォーマンスをサポートします。アダムスが誇る最高峰の音質を持つフラッグシップモデルのフィルハーモニック・ジェネレーションII、オーケストラにも適したシンフォニック・ジェネレーションII、吹奏楽に溶けこむスタンダード・ジェネレーションIIの3タイプのラインナップ。いずれも固定可能なキャスターを備えた専用スタンドを装備し、専用カバーとチャイム・ハンマーが付属しています。

Available Features

1.6oct. 20音管 オプションモデル



「フィルハーモニック」、「シンフォニック」にはC5(52)~G6(71)までの「20音モデル」も用意。

近年の多様な多彩な楽曲の演奏時に求められる、より幅広い音楽表現を可能とする1.6oct.の20音モデルが従来のフィルハーモニックシリーズだけではなく、シンフォニックシリーズにも登場。

*該当モデルAD-BK5003C/CG & AD-BK3003C/CG



最上位モデルの「フィルハーモニック」はオプションの「超低音」音管にも素早く対応。

オプションで用意している、超低域音管を使用する際やハイポジションでの演奏時には、両ポスト中央部にある高さ調整機能を活用してフレームをスケールアップし、セッティングします。

*該当モデルAD-BK5003C/2 & AD-BK5003C/CG



アダムス・チャイムの要、オリジナルのプラス音管はシリーズ別に太さ3タイプ。

管厚を2.5mmとし、シリーズ別に直径39.2mm、38.0mm、36.3mmの3タイプが設定され、「フィルハーモニック」は荘厳かつ重厚、「シンフォニック」は流暢で明快、「スタンダード」は優雅繊細で、個性豊かなキャラクターを発揮。



フィルハーモニック・ジェネレーションIIチャイム Philharmonic Generation II Chimes

重厚で風格のあるフィルハーモニック・ジェネレーションIIチャイムは、世界中で高く評価されている美音を極めたチャイムです。18音モデルには、しっとりとした質感が魅力のサテンフィニッシュと、上質な輝きで、澄み切ったサウンドを備えたクロームフィニッシュの2タイプを用意。また新たに20音モデル(クロームフィニッシュ)もラインナップに加え、より幅広い音楽表現を可能にしました。このモデルには高さ調節可能な専用スタンドが付属し、サウンドのみならずセッティングの拡張性にも優れたプロフェッショナルなフラッグシップモデルです。

主な使用曲例

- マッキー (吹奏楽のための交響曲「ワインダークシー」)
- D.ギリングハム (管楽器と打楽器のための交響曲「黙示録による幻想」)
- レスピーギ (交響詩「ローマの噴水」)
- A.メンゲン (ノートルダム大の鐘)
- ヴェースビ (アウティヴィメディアノクテ)

AD-BK5003C/CG (受注生産品)	■音域: 18音 / C5(52)~F6(69) (1.5オクターブ) 20音 / C5(52)~G6(71) (1.6オクターブ) *AD-BK5003C/CG
¥1,738,000 (税込価格) ¥1,580,000 (本体価格)	■ピッチ: A=442Hz
クローム・フィニッシュ	■音管材質: プラス
AD-BK5003S/2 (受注生産品)	■音管径/管厚: 39.2mm/2.5mm
¥1,529,000 (税込価格) ¥1,390,000 (本体価格)	■付属品: ハンマー(AD-CH/2本)、専用カバー
サテン・フィニッシュ	■寸法(開口・奥行高さ): 880 x 600 x 1.820~2.150mm 930 x 600 x 1.820~2.150mm *AD-BK5003C/CG
AD-BK5003C/2 (受注生産品)	■重量: 115kg *AD-BK5003S/2, AD-BK5003C/2
¥1,529,000 (税込価格) ¥1,390,000 (本体価格)	
クローム・フィニッシュ	

*フィルハーモニック・ジェネレーションIIチャイムは一台一台が受注生産です。ご注文の際には仕様、納期などをお確かめ下さい。



専用カバー(付属品)



AD-BK3003C/2



AD-BK3003C/CG



AD-BK2001C/2

シンフォニック・ジェネレーションIIチャイム

Symphonic Generation II Chimes

洗練されたプラスチック音が織りなす音色は、ヨーロッパの伝統を受け継いだアダムスならではのサウンド。チャイムのために厳選されたプラスチック音管、操作性に優れたペダルダンパーシステムは、アダムスが培った楽器づくりのノウハウが生かされています。また、新たに20音モデルをラインナップに加え、より幅広い音楽性を可能にしました。倍音豊かで厚みのある響きを持った、オーケストラにも適したアップグレードなモデルです。

AD-BK3003C/2	■音域: 18音 / C5(52)~F6(69) (1.5オクターブ) 20音 / C5(52)~G6(71) (1.6オクターブ) *AD-BK3003C/CG
¥1,001,000 (税込価格) ¥910,000 (本体価格)	■ピッチ: A=442Hz
クローム・フィニッシュ	■音管材質: プラス
AD-BK3003C/CG (受注生産品)	■音管径 / 管厚: 38.0mm / 2.5mm
¥1,155,000 (税込価格) ¥1,050,000 (本体価格)	■付属品: ハンマー (AD-CH×2本) 専用カバー
クローム・フィニッシュ	■寸法 (開口・奥行・高さ): 880×600×1820mm 930×600×1820mm *AD-BK3003C/CG
	■重量: 110kg *AD-BK3003C/2



専用カバー (付属品)

主な使用曲例

- マスカーニ (カヴァレリア・ルスティカーナ)
- 高島帥 (ウインドオーケストラのためのマインドスケープ)
- コダーイ (ハーリーヤージュ)
- G. プッチーニ (歌劇「トゥーランドット」)
- スパーク (宇宙の音楽)

*シンフォニックジェネレーションIIチャイム20音 (1.6オクターブ) AD-BK3003C/CGは受注生産です。ご注文の際には仕様、納期をお確かめ下さい。

パール・チャイムスタンド

CH-ST5 (5本立て)
¥81,840 (税込価格) ¥74,400 (本体価格)
5本立てチャイムスタンド。軽量ながら堅牢なスタンドで素早くセッティングが可能です。
■寸法 (開口・奥行・高さ): 400 x 560 x 1,700mm
■コラム (音管) 直径: 36.3mm まで対応
*スタンダードジェネレーションIIチャイム用



アダムス・チャイムスタンド

AD-BKF07/2 (7本立て)
¥220,000 (税込価格) ¥200,000 (本体価格)
楽曲に必要な分だけチャイムを立てる際に便利なスタンドです。
■寸法 (開口・奥行・高さ): 490 x 600 x 1,820mm
■コラム (音管) 直径: 39.2mm まで対応



アダムス・オーケストラチャイム単品価格

シリーズ	フィルハーモニック・ジェネレーションIIチャイム	シンフォニック・ジェネレーションIIチャイム	スタンダード・ジェネレーションIIチャイム						
音程	品番	税込価格	本体価格	品番	税込価格	本体価格	品番	税込価格	本体価格
F4 (45)	AD-BK5094 (特注)								
F#4 (46)	AD-BK5095 (特注)								
G4 (47)	AD-BK5096 (特注)								
G#4 (48)	AD-BK5097 (特注)	¥218,900	¥199,000						
A4 (49)	AD-BK5098 (特注)								
A#4 (50)	AD-BK5099 (特注)								
B4 (51)	AD-BK5100 (特注)								
C5 (52)	AD-BK5101			AD-BK3101C			AD-BK2101C		
C#5 (53)	AD-BK5102			AD-BK3102C			AD-BK2102C		
D5 (54)	AD-BK5103			AD-BK3103C			AD-BK2103C		
D#5 (55)	AD-BK5104			AD-BK3104C			AD-BK2104C		
E5 (56)	AD-BK5105			AD-BK3105C			AD-BK2105C		
F5 (57)	AD-BK5106			AD-BK3106C			AD-BK2106C		
F#5 (58)	AD-BK5107	¥103,400	¥94,000	AD-BK3107C	¥77,000	¥70,000	AD-BK2107C	¥63,800	¥58,000
G5 (59)	AD-BK5108			AD-BK3108C			AD-BK2108C		
G#5 (60)	AD-BK5109			AD-BK3109C			AD-BK2109C		
A5 (61)	AD-BK5110			AD-BK3110C			AD-BK2110C		
A#5 (62)	AD-BK5111			AD-BK3111C			AD-BK2111C		
B5 (63)	AD-BK5112			AD-BK3112C			AD-BK2112C		
C6 (64)	AD-BK5113			AD-BK3113C			AD-BK2113C		
C#6 (65)	AD-BK5114			AD-BK3114C			AD-BK2114C		
D6 (66)	AD-BK5115	¥94,600	¥86,000	AD-BK3115C	¥59,400	¥54,000	AD-BK2115C	¥55,000	¥50,000
D#6 (67)	AD-BK5116			AD-BK3116C			AD-BK2116C		
E6 (68)	AD-BK5117			AD-BK3117C			AD-BK2117C		
F6 (69)	AD-BK5118			AD-BK3118C			AD-BK2118C		
F#6 (70)	AD-BK5119 (特注)			AD-BK3119C (特注)	¥59,400	¥54,000			
G6 (71)	AD-BK5120 (特注)	¥94,600	¥86,000	AD-BK3120C (特注)					

*フィルハーモニック・ジェネレーションII/シンフォニック・ジェネレーションIIチャイムの音管は受注生産となります。ご注文の際には納期などをお確かめください。
*フィルハーモニック・ジェネレーションIIチャイム音管単品をご希望の場合、サチン仕上げは品番末尾にS(例: AD-BK5101S)、クローム仕上げは品番末尾にC(例: AD-BK5101C)を加えてご注文ください。
*F4(45)~B4(51)、F#6(70)~G6(71)は特注品のため、受注生産となります。ご注文の際には納期をご確認ください。
*チャイム用ワイヤー (1本) AD-PBX0708 ¥1,100 (税込価格) ¥1,000 (本体価格)

ADAMS社製品につきましては、サウンドクオリティを重視した品質管理基準となっております。一部製品によっては製造工程上生じる仕上げムラや細かな擦り跡がある場合がございますが、ADAMS社のサウンド品質基準を満たしているものであり楽器の機能や音質を損なうものではございません。

スタンダード・ジェネレーションIIチャイム

Standard Generation II Chimes

アダムス・チャイムのエッセンスを凝縮したお求めやすいモデルで、伸びのある澄んだサウンドは、吹奏楽によく溶け込みます。また、高級感あふれる端正なフォルムながら、演奏しやすい高さにも配慮するなど基本性能を重視。アダムスの伝統を体現するスタンダードなモデルです。

AD-BK2001C/2

¥820,600 (税込価格) ¥746,000 (本体価格)

クローム・フィニッシュ

- 音域: 18音 / C5(52)~F6(69) (1.5オクターブ)
- ピッチ: A=442Hz ■音管材質: プラス
- 音管径 / 管厚: 36.3mm / 2.5mm
- 付属品: ハンマー (AD-CH×2本) 専用カバー
- 寸法 (開口・奥行・高さ): 810 x 600 x 1,690mm
- 重量: 96kg

主な使用曲例

- 梅谷雅徳 (マゼランの未知なる大陸への挑戦)
- V.ネリベル (2つの交響的断章)
- 福島弘和 (交響的狂詩曲)
- マルコム・アーノルド (管弦楽組曲「第六の幸福をもたらす宿」)

チャイム音管ケース

PSC-CHCS ¥24,200 (税込価格) ¥22,000 (本体価格)
PSC-CHCM ¥26,400 (税込価格) ¥24,000 (本体価格)
PSC-CHCL ¥29,150 (税込価格) ¥26,500 (本体価格)

S・M・Lの3サイズ。各サイズごとにチャイム音管x6本を収納可能。内部のクロスで巻いて運搬時の破損から完璧にガードします。持ち運びにも大型のハンドルを4つ装備し取り回しに優れます。3サイズセットでADAMSチャイム音管18本をすべて収納可能です。



サイズ
S: 1,200mm x 160mm x 100mm
M: 1,450mm x 160mm x 100mm
L: 1,750mm x 160mm x 100mm

アダムス・チャイムハンマー

AD-CH ¥9,900 (税込価格) ¥9,000 (本体価格)
アダムスのチャイムに付属されているプラスチック製ハンマー。打面に牛革が装着されているモデル。(直径45mm、全長340mm)



ヴィックファース・チャイムハンマー

VIC-CH ¥8,140 (税込価格) ¥7,400 (本体価格)
ヴィックファースのプラスチックヘッド、ヒッコリー製シャフトのハンマー。(直径42mm、全長270mm)



チャイムハンマー比較動画



USB/バスパワー駆動&用途に応じて鍵盤のトランスポーズが自在の「パール・マレットステーション」。
初心者からパワーユーザーまで全てのプレイヤーに向けた、次世代マレットキーボードコントローラーです。

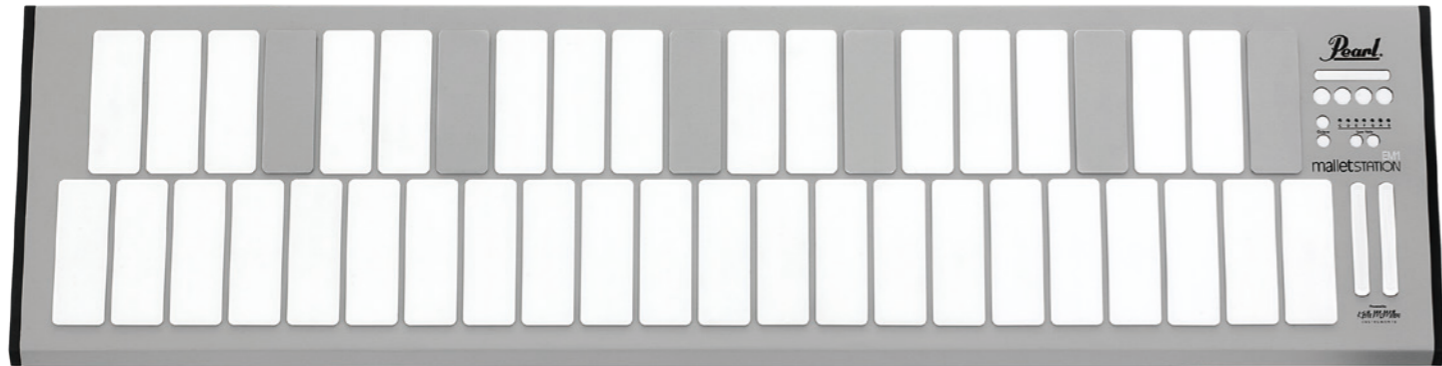

パール・マレットステーション

Mallet Keyboard Controller “malletSTATION”

品番	税込価格	本体価格	サイズ	対応別売スタンド(税込)
EM-1	¥205,700	¥187,000	4.1 (H) x 32 (W) x 124.5 (L) cm	PKS-20X ¥13,200

マレットステーションは演奏情報(MIDIデータ)をUSBケーブルを通じてMac、PC、iOS、Androidデバイスなどにインストールされた外部音源に送受信することにより演奏します。

USB/バスパワーによりどこでも演奏が可能。ACアダプターが不要なので、コンセントを探さなくても、屋内、屋外を問わず、持ち運んで使用する際にも便利です。

Lowノート(最低音)をボタン設定で簡単に変更することが可能。「ギャップキャップ」のポジションを変えることにより、最低音が「C」や「A」のマリンバや、最低音が「F」のビブラフォンを素早くシミュレーションできます。

キースマクミン社(KMI)と共同開発したマレットステーションは、KMI独自の全天候型スマートファブリックセンサーテクノロジーを採用しており、ダンピングマレット奏法やアフタータッチコントロールなど、あなたのプレイスタイルに合わせて、非常に繊細かつナチュラルなレスポンスを実現します。

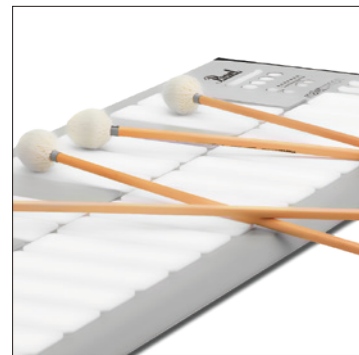

KMIスマートファブリックセンサーテクノロジーを搭載した、ソフトシリコン製の4.4cmx12.7cm キーボード

ソフトウェアを操作する3つのフェーダー、4つのボタンと、オクターブシフト、Lowノート(最低音)設定の各ボタン。

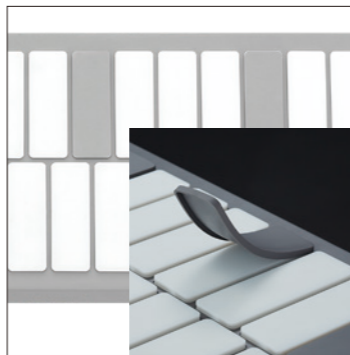

スケール設定に合わせて脱着し、黒鍵をグレーピング表示できる「ギャップキャップ」。



MIDIエキスパンダー、USBの各MIDI端子とエクスプレッション、スイッチ、サステインペダルの入力端子。

malletSTATIONをより高度に活用するための編集ソフトウェア

malletSTATIONエディター

※pearl-electronics-support.comよりダウンロード



malletSTATIONエディター(ソフトウェアまたはウェブエディター)を使うと、malletSTATION本体のMIDI設定や、ダンパー/アフタータッチモード、プリセット、電源投入時の本体の初期設定などの変更が行えます。詳しくはパールWebサイトをご参照ください。

〈別売〉

●スタンド

PKS-20X ¥13,200(税込)

マウントバーの長さは本体の奥行にフィットするサイズです。(約34cm)



PKS-20X

〈別売〉

●専用ソフトケース

PSC-EM1 ¥13,310(税込)



PSC-EM1

■43鍵、4.4 x 12.7cm soft silicone keys ■3 faders and 4 buttons, MIDI assignable
■3 MIDI assignable 1/4 pedal inputs ■Bottom NoteRange Shift up/down buttons
■Octave up/down button ■4.1 (H) x 32 (W) x 124.5 (L) cm ■10.2kg

マレットステーションはプログラム可能な3つのフェーダー、プログラム可能な4つのボタン、最低音(ダイアトニックスケールC)B)の設定機能およびオクターブシフトボタンを備えたマスターコントロールセクションを備えています。

アサイン可能な3つのペダル入力として、プログラムチェンジやサステイン、そしてエクスプレッションコントロール、さらには任意のMIDIパラメーターを通じて多彩なパフォーマンスを実現します。

各種のコントロールは編集ソフトにより自由にプログラム可能で、マウスをクリックするだけで簡単に設定を変更できます。

スマートフォンやタブレットのミュージックアプリから、プロのデジタルオーディオワークステーションやサウンドライブラリーまで様々なデバイスとソフトウェアに対応します。

※音質やレイテンシーの程度等は使用するデバイスおよびソフトウェアの性能に応じます。

malletSTATION™

マレットステーション実際の接続例

マレットステーション背面のUSB出力端子からコンピュータやスマートフォン、またはタブレットに接続し、その機器のスピーカーOUT、またはヘッドホンOUTからオーディオ出力します。その他必要に応じて、ペダル入出力端子にはエフェクト等をコントロールするエクスプレッションペダル、プログラムチェンジ等を行うフットスイッチ、サステイン(ダンパー)ペダルをそれぞれ接続します。

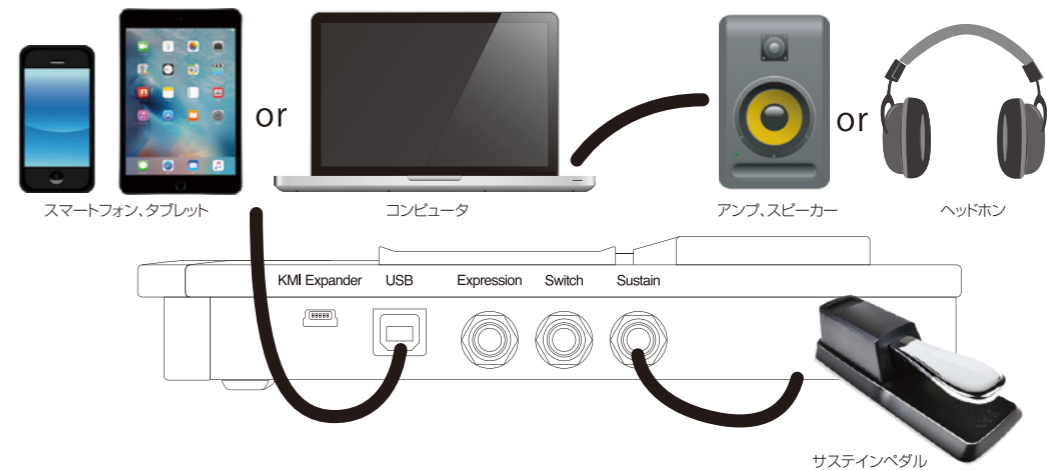

- 電源
 - USB バスパワー
- 音域
 - 43 鍵、3 オクターブ
- コントロール
 - ・4.4cm x 12.7cm 全天候型ソフトシリコン鍵盤
 - ・アサイン可能フェーダー x3 (MIDI: カスタマイズ可能)
 - ・アサイン可能ボタン x4 (MIDI: カスタマイズ可能)
 - ・アサイン可能 ペダル入力 x3 (MIDI: カスタマイズ可能)
 - ・最低音設定ボタン(C~B)
 - ・オクターブアップ / ダウンボタン(上下に 2 段階)
 - ・耐久性と安定性に富んだアルミニウムとスチールシャーシのハイブリッド設計
 - ・MIDI エクスパンダー (KMI 製 : 別売)
 - ・X 型キーボードスタンド (パール PKS-20X: 別売)
 - ・iOS 互換(アップル・ライトニングケーブル USB 3 カメラアダプター(別売)を使用)
- 入出力端子
 - ・USB 2.0 Type-B ジャック
 - ・KMI MIDI Expander (Mini-USB 接続: 別売)
 - ・ペダル入力(エクスプレッション、サステイン、スイッチ)
- サイズ
 - ・4.1 cm (H) x 32 cm (D) x 124.5 cm (W) 10.2kg
- MIDI
 - ・クラスコンプライアント MIDI 対応
 - ・オンラインでダウンロード可能な「マレットステーションエディター」(編集ソフト)により、MIDI や各パラメーターの設定が可能。
 - ・MIDI 5-pin DIN (KMI 製 MIDI エクスパンダーにより変換: 別売)
- 付属品
 - ・「ギャップキャップ」 アクシデンタルキーカバー
 - ・USB ケーブル (3m)
 - ・クイックスタートガイド
 - ・取扱説明書

動作環境

- malletSTATION 本体
 - Mac OS Mac OS 10.6 以降
Intel 社製 Core 2 Duo プロセッサ以上
USB 2.0 ポート
 - Windows Windows 7.8 および 10
USB 2.0 ポート
- malletSTATION Editor
 - Mac OS Mac OS 10.9 以降
Intel 社製 Core 2 Duo プロセッサ以上
USB 2.0 ポート
100MBの空きスペース
 - Windows Windows 7.8及び10 (64bit)
2.5GHz のプロセッサ
4GB RAM
USB 2.0 ポート
100MBの空きスペース

推奨ソフトウェア

- Apple MainStage3 ※Mac ~ App Store より有償ダウンロード
 - Presonus Studio One ※Mac, PC
- 上記ソフトウェア用にあらかじめ作成されたテンプレートが pearl-electronics-support.com よりダウンロード可能。

※ご注意

EM-1 malletSTATION は MIDI コントローラーの一種で本体は音源を内蔵しておりません。またスピーカーおよびヘッドホンの各出力を装備しておりません。音源にはMacやPC、iOSやAndroid機器など、お好みのものを使用します。MIDIを受信できるアプリなら、どれでも malletSTATION と一緒に使えます。

エレクトロニック・ドラムパッド・コントローラー BopPad

Electronic Drumpad Controller “BopPad”

品番	税込価格	本体価格	サイズ	重量
KMI-BPADR	¥35,200	¥32,000	27.9cm x 26.7cm x 1.0cm	1.36kg

BopPadはドラマー、パーカッショニストのみならず、DTM等で音楽制作される方にもお使いいただける、エレクトロニックドラムパッド・コントローラー。BopPad本体はとてもシンプルで、スマートファブリックテクノロジーを採用した打面は4つの扇形の部分に分割され、それぞれを叩いて驚くようなサウンドを出すことができます。マイクロUSBポートからコンピュータやタブレット、スマートフォン、そしてMIDI Expander(別売)に接続できます。



※BopPadはMIDIコントローラーの一種で本体は音源を内蔵しておりません。またスピーカーおよびヘッドホンの各出力を装備しておりません。



〈別売〉

●マウントキット

KMI-BPAD/MKIT ¥5,170(税込)

練習パッド用スタンド(ティルトロード径: 8mm)などを使ってBopPadを使用する場合に必要なマウントキット。



〈別売〉

●MIDI エクスパンダー

KMI-MIDI/EX ¥9,350(税込)

従来の5ピンMIDI機器とBopPadをMIDIケーブルを使用して接続する際に使用するコネクタ。

〈別売〉

●スタンド(推奨製品)

SD-7S ¥6,490(税込)

練習パッド用スタンドのSD-7Sなどを左記のマウントキットと併用し、画像のようにセッティングすることができます。

Keith McMillen
INSTRUMENTS





コンサート・シンバル Concert Cymbals

[Artisan Traditional Symphonic]

かつてないほどの完成度を誇る“アーティザン”。伝統的なハンドハンマーと、斬新なテクノロジーを駆使したシンバルづくりは、世界から賞賛されるハイクオリティな“アーティザン”を誕生させました。ステージ上から放たれるサウンドは、輝かしい高音域を発揮しながら、ダークなトーンとサスティーンをたっぷりと含んだ、トラディショナルなコンサート・シンバルです。

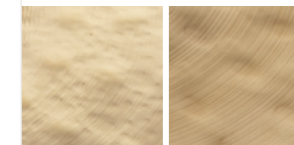

アーティザン“プレミアム”フィニッシュ

トップサイド
(ブリリアントフィニッシュ)バックサイド
(ナチュラルフィニッシュ)アーティザン“プレミアム”
付属ケース

アーティザン・プレミアム 主な使用曲例

- ファリヤ(三角帽子)
- レスピーギ(ローマの噴水)
- C.T.スミス(フェスティバルヴェリエーション)
- チャイコフスキー(交響曲第4番)
- アーノルト(第六の幸福をもたらす宿)
- A.リード(エルカミーノリアル)

Artisan TRADITIONAL CYMBALS	ウエイト	サイズ/価格/品番 単位:1ペア	
		18"(46cm)	
		税込価格	本体価格
		¥211,200	¥192,000
アーティザン“プレミアム”	ミディアム	VL-18ASPM	

●アーティザン“プレミアム”はトップサイド:ブリリアントフィニッシュ/バックサイド:ナチュラルフィニッシュのみとなります。

●アーティザン“プレミアム”にはソフトケースSAB-22SCNが付属となります。

(注)合わせシンバルはすべて、手革/パッド付き。

Artisan Premium

解放たれる煌びやかなアタック音。高次元に広がるアーティキュレーション。“プレミアム”独自の製造工程により、じっくりと時間をかけ、トップサイドは“ブリリアント”フィニッシュ、バックサイドは“ナチュラル”フィニッシュにすることで研ぎ澄まされたレスポンスを実現。飛躍的にプロジェクトを高め、進化を遂げたハンドメイド・シンバル。

[Artisan] アーティザン“プレミアム”トラディショナル・シンフォニック

Artisan “Premium” Traditional Symphonic

ミディアム

Sabian
Cymbals

セイビアン・シリーズ別トーンキャラクター

Artisan Artisan ダークでシャープ。贅沢な最上クラスの響き。

HH HH ダークでしっとり。楽曲に深く馴染むシリーズ。

HHX HHX ダークでクリア。色彩豊かで立体感あふれるシリーズ。

AA AA 明るく艶やか。楽曲に躍動感を与えるシリーズ。

AAX AAX 明るくクリーン。伸びやかで透明感のあるシリーズ。

XSR XSR 明るい上品な響き。扱いやすいシリーズ。

1981年、カナダ東部ニューブランズウィック州の片田舎で、セイビ안의歴史がはじまりました。トルコのイスタンブールからやってきた伝統的なシンバル職人(アーティザン)とともに、セイビアンは独自に新しいシンバルをつくりはじめ、メジャーブランドでは唯一のハンドハンマーによるシンバルづくりを受け継ぐシンバルメーカーとして一躍その名を知られるようになりました。セイビ안의確かな品質とムラのない均一性はHHとAAシリーズで高く評価されましたが、革新的なシンバルメーカーとしての第一歩は、斬新な技術を導入したAAXシリーズの登場によって明確に記されました。このAAXを生み出したテクノロジーはさらにHHXや、Artisanなどの開発にも大きな影響を与えました。また斬新なハンマリングテクノロジーによって、B8Xシリーズといったシートブロンズの傑作も生み出し、そのラインナップはますます多種多彩なものになりました。一見、ただの金属塊と思えない青銅合金を、優れた音楽性と表現力に満ちたシンバルにしてしまう錬金術(Alchemy)ともいえる伝統の技と、シンバルづくりの常識をくつがえす先進的なテクノロジーを両立させたセイビアン。つねに創造力にあふれ、プレイヤーや指導者の方々からのフィードバックに熱心に耳を傾けながら、いまなお、開発の手を緩めることはありません。



Artisan

吹奏楽の多彩な曲想にふさわしく、幅広い音域でアクティヴな鳴りを味わえます。

[Artisan] アーティザン・トラディショナル・シンフォニック

Artisan Traditional Symphonic

ミディアム・ライト



きらびやかに高音域を繰り出しながら、太く、厚い響きを持ったハンドメイド・コンサート・シンバル。ライトウエイトでレスポンスに優れ、吹奏楽での演奏のしやすさは抜群です。

Artisan TRADITIONAL CYMBALS	ウエイト	サイズ/価格/品番				単位:1ペア	
		16"(41cm)	17"(43cm)	18"(46cm)	19"(48cm)	20"(51cm)	
		税込価格	本体価格	税込価格	本体価格	税込価格	本体価格
		¥127,600	¥116,000	¥143,000	¥130,000	¥154,000	¥140,000
		¥165,000	¥150,000	¥174,900	¥159,000		
アーティザン・シンフォニック	ミディアムライト	VL-16ASML	VL-17ASML	VL-18ASML	VL-19ASML	VL-20ASML	
	ミディアムヘヴィ	VL-16ASMH		VL-18ASMH	VL-19ASMH	VL-20ASMH	

(注)イラストはシンバルの形状の特徴を示したもので、正確な厚みを表示していない場合がありますので、ご了承ください。

アーティザン ML & MH 主な使用曲例

- レスピーギ(ローマの松)
- レスピーギ(ローマの祭り)
- ピゼー(カルメン)
- 高島師(マインドスケープ)
- ジョルダーン(歌劇「アンドレアシェニエ」)

ピュアなレスポンスとクラシカルなダークトーン。オーケストラに相應しいダイナミクスに富んだヴィンテージサウンドを発揮。

[Artisan] アーティザン・トラディショナル・シンフォニック

Artisan Traditional Symphonic

ミディアム・ヘヴィ



2枚のシンバルが触れると、キラキラとしたイメージ通りのサウンドが放たれます。ツインツと張った上品なアタックと、音楽にスムーズと溶けていくダークな響きが特徴です。

●アーティザンシリーズはナチュラルフィニッシュのみ。

●表中の品番のうち、太字で表示されたモデルは最もポピュラーなタイプです。他のモデルは納期に時間がかかる場合がありますのでご了承ください。

(注)合わせシンバルはすべて、手革/パッド付き。



コンサート・シンバル Concert Cymbals

HHX

多様なハンマリングプロセスを経て、高音域特性と音抜けの良さが際立つシリーズで、シンバルらしい存在感を表現する場面で効果的。複雑なアレンジや多様な起伏を持つ楽曲に彩りをそえる、個性豊かなサウンドキャラクターです。



[HHX] コンプレックス・エスプレッシーヴォ
Complex Espressivo

ミディアム HHXならではの充実したダークトーンを軸としながら、きらびやかな高音域を備えた伸びのあるサステインを絶妙にブレンドさせ、まさに“Complex”、複合的かつ洗練されたサウンドキャラクターを実現しています。



[HHX] ニュー・シンフォニック・ヴィニーズ
New Symphonic Viennese

HHXシリーズ特有の大き目のカップで、明るく豊かな音量を実現。ミディアム、ウエイトでバランスのとれたモデルです。



- 主な使用曲例
- ドビュッシー(交響詩「海」)
 - ムソルグスキー(荒山の一夜)
 - 八木澤教司(眩い星座になるために)
 - スウェーデン(ロマネスク)



[HHX] シナジー
Synergy

ヘヴィ HHXシナジーミディアムと比べ、より高音域が強く、音量豊かなトーンの太いサウンド。18インチは、より大きな編成で鋭い立ち上がりで強力なアクセントを発揮。



ミディアム 明るく、つややかな高音域と、倍音の豊富な中音域が調和して、洗練された響きを実現しています。またハンドハンマリングも施されて柔らかな低域が加わり、HHXシリーズ中、最も多彩な音色を発揮します。



- シナジー-M & シナジー-H**
主な使用曲例
- レスピーギ(シノの女王ベルキス)
 - バーンス(交響曲第3番)
 - イペール(寄港地)
 - ハチャトゥリアン(バレエ音楽「ガイアス」)



[HHX] ニュー・シンフォニック・フレンチ
New Symphonic French

素早いレスポンスと暖かみのある音色が得られる、軽めのウエイトのモデルです。



HHX ORCHESTRAL CYMBALS	ウエイト	サイズ/価格/品番 単位:1ペア					
		17"(43cm)		18"(46cm)		20"(51cm)	
		税込価格	本体価格	税込価格	本体価格	税込価格	本体価格
コンプレックス・エスプレッシーヴォ	ミディアム	¥105,600	¥96,000	¥112,200	¥102,000	¥127,600	¥116,000
シナジー	ミディアム	-	-	HHX-18OES	HHX-20CES	-	-
シナジー	ヘヴィ	-	-	HHX-17SYM	HHX-18SYM	-	-
シナジー	ヘヴィ	-	-	HHX-17SYH	HHX-18SYH	HHX-20SYH	-

- 表中の品番のうち、**太字** で表示されたモデルは最もポピュラーなタイプです。他のモデルは納期に時間がかかる場合がありますのでご了承ください。
- シナジーは“ブリリアントフィニッシュ”のみ、その他のモデルはナチュラルフィニッシュのみとなります。
- (注) **合わせシンバルはすべて、手革/パッド付き。**

(注)イラストはシンバルの形状の特徴を示したもので、正確な厚みを表示していない場合がありますので、ご了承ください。

HHX ORCHESTRAL CYMBALS	ウエイト	サイズ/価格/品番 単位:1ペア			
		18"(46cm)		20"(51cm)	
		税込価格	本体価格	税込価格	本体価格
ニューシンフォニック・ヴィニーズ	ミディアム	¥112,200	¥102,000	¥127,600	¥116,000
ニューシンフォニック・フレンチ	ミディアムシン	HHX-18NSVN	HHX-20NSVN	HHX-18NSF	-

- 表中の品番のうち、**太字** で表示されたモデルは最もポピュラーなタイプです。他のモデルは納期に時間がかかる場合がありますのでご了承ください。
- (注) **合わせシンバルはすべて、手革/パッド付き。**

(注)イラストはシンバルの形状の特徴を示したもので、正確な厚みを表示していない場合がありますので、ご了承ください。

コンサート・シンバル Concert Cymbals

AAX

密度の高いピンポイントレイジング(音溝)により滑らかなサスティーンを発揮し、小さな音量の時や、強いアクセント時でも明るくはっきりした響きが得られます。



シンバルストラップの結び方



[AAX]コンサート・バンド Concert Band

ミディアム 透明感のあるサスティーンとバランスの良い倍音、そして明るい音色が特徴で、ムラのない安定した響りを発揮します。



AAX ORCHESTRAL CYMBALS	ウエイト	サイズ/価格/品番						単位:1ペア	
		18"(46cm)		19"(48cm)		20"(51cm)			
		税込価格	本体価格	税込価格	本体価格	税込価格	本体価格	税込価格	本体価格
コンサートバンド	ミディアム	¥106,700	¥97,000	¥112,200	¥102,000	¥118,800	¥108,000		
		AAX-18CB		AAX-19CB		AAX-20CB			

●AAXシリーズは、美しく磨き上げて光沢を出す“ブリリアントフィニッシュ”を選ぶことができます。価格はナチュラルフィニッシュと同じ。“ブリリアント”をご希望の場合、品番末尾に“-B”を加えてご注文ください。(例)AAX-18CB-B
●表中の品番のうち、**太字** で表示されたモデルは最もポピュラーなタイプです。他のモデルは納期に時間がかかる場合がありますのでご了承ください。
(注)合わせシンバルはすべて、手革/パッド付き。

AA

精巧なマシンハンマリングの効果で明るくストレートな響きが得られ、幅広く刻まれた音溝の効果で、いかなる音量でも多彩な音色を引き出すことができます。



[AA]ウィーンズ Viennese

ミディアム・ウエイトの合わせシンバルで、厚みのある音色、幅広いダイナミックレンジが特徴です。



AA ORCHESTRAL CYMBALS	ウエイト	サイズ/価格/品番						単位:1ペア	
		16"(41cm)		18"(46cm)		20"(51cm)			
		税込価格	本体価格	税込価格	本体価格	税込価格	本体価格	税込価格	本体価格
ウィーンズ	ミディアム	¥82,500	¥75,000	¥96,800	¥88,000	¥108,900	¥99,000		
		AA-16VN		AA-18VN		AA-20VN			

●AAシリーズは“ナチュラルフィニッシュ”のみとなります。
●表中の品番のうち、**太字** で表示されたモデルは最もポピュラーなタイプです。他のモデルは納期に時間がかかる場合がありますのでご了承ください。
(注)合わせシンバルはすべて、手革/パッド付き。

XSR

キャストブロンズの代表的なシリーズ“AA”のサウンドキャラクターを継承した、お求めやすいモデルです。

B8X

シートブロンズに独特のマシンハンマリングを施し、ハイピッチで明るくクリアなサウンドです。

XSR CONCERT BAND	ウエイト	サイズ/価格/品番						単位:1ペア	
		14"(35cm)		16"(41cm)		18"(46cm)		20"(51cm)	
		税込価格	本体価格	税込価格	本体価格	税込価格	本体価格	税込価格	本体価格
コンサートバンド	ミディアム	¥46,200	¥42,000	¥61,600	¥56,000	¥68,200	¥62,000	¥83,600	¥76,000
		XSR-14CB-B		XSR-16CB-B		XSR-18CB-B		XSR-20CB-B	

B8X CONCERT BAND	ウエイト	サイズ/価格/品番						単位:1枚	
		14"(35cm)		16"(41cm)		18"(46cm)		20"(51cm)	
		税込価格	本体価格	税込価格	本体価格	税込価格	本体価格	税込価格	本体価格
コンサートバンド	ミディアムヘビー	-	-	¥19,250	¥17,500	¥22,000	¥20,000	-	-
		B8X-16CB		B8X-18CB		-		-	

●B8Xシリーズは、1枚単位の販売になります。
●XSRシリーズはすべて“ブリリアント”のみ。
●表中の品番のうち、**太字** で表示されたモデルは最もポピュラーなタイプです。他のモデルは納期に時間がかかる場合がありますのでご了承ください。**(注)合わせシンバルはすべて、手革/パッド付き。**



[XSR]コンサート・バンド Concert Band

明るくハキリのよいサウンドと優れたサスティーン。小編成の吹奏楽に最も適したモデルで16インチはマーチに、18インチは現代曲など、幅広くお使いいただけます。



[B8X]コンサート・バンド Concert Band

カップ部にもハンマリングを加え、よりソリッドでアタックのあるサウンドが特徴です。



(注)イラストはシンバルの形状の特徴を示したもので、正確な厚みを表示していない場合がありますので、ご了承ください。

サスペンド・シンバル Suspended Cymbals

[Artisan Traditional Suspended]

緩急に富んだクレッシェンドや、表情豊かなピアノシモのロールにも敏感に反応する、ミディアムシン・ウェイトの新しいサスペンドシンバル。

Artisan



[Artisan]アーティザン・トラディショナル・サスペンド

Artisan Traditional Suspended

アーティザン・シンフォニック“合わせ”シンバル同様、伝統のハンドハンマリングと、革新を重ねたマシンハンマリングを絶妙に組み合わせ、優れたシンバルに欠かさない、深みのあるダークトーンと研ぎ澄まされたクイック・レスポンスを実現。豊富なサイズバリエーションから、様々な楽曲に最もふさわしいモデルをお選びいただけます。



Artisan Suspended	ウエイト	サイズ/価格/品番						単位:1枚			
		16"(41cm)		17"(43cm)		18"(46cm)		19"(48cm)		20"(51cm)	
		税込価格	本体価格	税込価格	本体価格	税込価格	本体価格	税込価格	本体価格	税込価格	本体価格
		¥63,800	¥58,000	¥71,500	¥65,000	¥77,000	¥70,000	¥82,500	¥75,000	¥87,450	¥79,500
アーティザン・サスペンド	ミディアムシン	VL-16AS		VL-17AS		VL-18AS		VL-19AS		VL-20AS	
		高音域中心にまとまりが良く、深みのあるハイピッチサウンド。		ピアノタッチでもツブ立ちに優れ、奇数径の独特なピッチ感を発揮。		幅広い音域を持ち、音量とレスポンスバランスに優れたモデル。		フォルテのパワーに中低域を強調した独特なサスティーンを実現。		なめらかに広がるあるダークトーンと爆発的なパワーを発揮。	

●アーティザン・サスペンドシンバルはナチュラルフィニッシュのみ。
●表中の品番のうち、**太字** で表示されたモデルは最もポピュラーなタイプです。他のモデルは納期に時間がかかる場合がありますのでご了承ください。



[HHX]サスペンド Suspended

レイジング(音溝)を加えない大きめのカップにより、ロールではソリッドな音のツブ立ちと張りのある艶やかなトーンを発揮します。



[AAX]サスペンド Suspended

ブライトでクイックなレスポンスが特徴のサスペンドシンバル。連続するアクセントも明確に発音でき、クレッシェント・ロール滑らかに描き出す、エネルギーッシュで高感度なサスペンド。



[AA]サスペンド Suspended

明るい音色で高めのピッチが特徴のサスペンドシンバル。優れたレスポンスとダイナミックな鳴りで、吹奏楽では最も人気の高いモデル。



[XSR]サスペンド Suspended

マレットやスティックによる奏法でスムーズに立ち上がり、大きめのカップにより明るいサウンドを発揮。特に小編成吹奏楽向けの澄んだ音色が特徴のモデルです。



[B8X]サスペンド Suspended

シートブロンズに独特のマシンハンマリングを施し、ハイピッチで明るくクリアなサウンド。オーンドックスでポピュラーなモデル。

スティック、マレットによるロールやクレッシェンド等で使われるシンバルで、音色の違い、ブライズレンジにより様々なモデルを用意しています。

シリーズ	ウエイト	サイズ/価格/品番						単位:1枚	
		16"(41cm)		18"(46cm)		19"(48cm)		20"(51cm)	
		税込価格	本体価格	税込価格	本体価格	税込価格	本体価格	税込価格	本体価格
HHX	シン	¥48,400	¥44,000	¥56,100	¥51,000	-	-	¥63,800	¥58,000
		HHX-16S		HHX-18S		-		HHX-20S	
AAX	シン	¥46,200	¥42,000	¥53,350	¥48,500	¥56,100	¥51,000	¥59,400	¥54,000
		AAX-16S		AAX-18S		AAX-19S		AAX-20S	
AA	シン	¥41,250	¥37,500	¥48,400	¥44,000	-	-	¥54,450	¥49,500
		AA-16S		AA-18S		-		AA-20S	
XSR	ミディアムシン	¥30,800	¥28,000	¥34,100	¥31,000	-	-	¥41,800	¥38,000
		XSR-16S-B		XSR-18S-B		-		XSR-20S-B	
B8X	シン	¥19,250	¥17,500	¥22,000	¥20,000	-	-	-	-
		B8X-16S		B8X-18S		-		-	

●XSRは“ブリリアントフィニッシュ”のみ、その他のモデルは“ナチュラルフィニッシュ”のみとなります。
●表中の品番のうち、**太字** で表示されたモデルは最もポピュラーなタイプです。他のモデルは納期に時間がかかる場合がありますのでご了承ください。

マーチングバンド・シンバル Marching Band Cymbals

アメリカの有名なドラム・コーで使われ、高く評価されているセイビアン・マーチングシンバル。選達性に優れるキャストブロンズ製の“AA”、“AAX”はパワフルかつクリアー。“B8X”はシートブロンズならではのハイピッチでタイトなサウンドが特徴です。



[AA] マーチングバンド
Marching Band

ヘヴィでパワフルなミッドレンジと厚みのある音色、豊富なサイズバリエーションで、マーチングバンドに最も人気のモデルです。



[AAX] マーチングバンド
Marching Band

インドア(屋内)向けのサウンドキャラクターで、キレのあるサステインと、パワフルでストレートな鳴り、アタックの効いたサウンドを発揮します。



[B8X] マーチングバンド
Marching Band

ミッドレンジが充実した、タイトでヘヴィなサウンドキャラクターで、マーチングバンドに必要なパワーを十分に発揮します。



マーチングバンド・シンバル シリーズ/モデル	ウエイト	サイズ/価格/品番						単位:1ペア					
		10"(25cm)	12"(30cm)	14"(35cm)	16"(41cm)	18"(46cm)	20"(51cm)	税込価格	本体価格				
AA マーチングバンド	ミディアムヘヴィ	¥49,500	¥45,000	¥55,550	¥50,500	¥68,200	¥62,000	¥82,500	¥75,000	¥96,800	¥88,000	¥108,900	¥99,000
		AA-10M-B	AA-12M-B	AA-14M-B	AA-16M-B	AA-18M-B	AA-20M-B						
AAX マーチングバンド	ミディアムヘヴィ	-	-	-	-	-	-	¥106,700	¥97,000	¥118,800	¥108,000		
						AAX-18M	AAX-20M						
B8X マーチングバンド	ミディアムヘヴィ	¥12,100	¥11,000	¥13,200	¥12,000	¥14,850	¥13,500	-	-	-	-	-	-
		B8X-10M	B8X-12M	B8X-14M									

●AA / Marching Bandは“プリアント仕様”ですが、ナチュラルフィニッシュを選ぶこともできます。その場合には品番末尾の“-B”を削除してご注文ください。(例)AA-18M
●AAXシリーズは、美しく磨き上げて光沢を出す“プリアントフィニッシュ”を選ぶことができます。価格はナチュラルフィニッシュと同じ。“プリアント”をご希望の場合、品番末尾に“-B”を加えてご注文ください。(例)AAX-18M-B
●B8Xシリーズはナチュラルのみ。
●表中の品番のうち、太字で表示されたモデルは最もポピュラーなタイプです。他のモデルは納期に時間がかかる場合がありますのでご了承ください。

*B8Xシリーズは1枚単位での販売になります。

(注)イラストはシンバルの形状の特徴を示したもので、正確な厚みを表示していない場合がありますので、ご了承ください。(注)合わせシンバルはすべて、手革/パッド付き。

SABIAN シリーズ別 サウンドキャラクター	Artisan	HH	HHX	AAX	AA
サウンドキャラクター	ダークトーン、クイックレスポンス	ダークトーン、デリケート	ダークトーン、クイックレスポンス	ブライト、クイックレスポンス	ブライト、ラウド
カップ(ベル)・フィニッシュ サウンド特性 ●ロウベル ブライト、ラウド ●ノーマル(レイジングベル) ノーマルキャラクター	 ロウベル (カップ部のみレイジング無し)	 ノーマル (レイジングベル)	 ロウベル (カップ部のみレイジング無し)	 ノーマル (レイジングベル)	 ノーマル (レイジングベル)
プロファイル(シンバル断面図) サウンド特性 ●ロープロファイル(フラットタイプ) ダークトーン、ローピッチ ●ハイプロファイル(アーチタイプ) ブライト、ハイピッチ	 ロープロファイル (フラットタイプ)	 ロープロファイル (フラットタイプ)	 ミドルロープロファイル (ややフラットタイプ)	 ミドルハイプロファイル (ややアーチタイプ)	 ハイプロファイル (アーチタイプ)
ハンマリング・サイズ サウンド特性 ●スモールピンハンドハンマリング 緻密な振動伝達 スローレスポンス、デリケート ●ビッグ&ラージマシンハンマリング 高速な振動伝達 クイックレスポンス、直線的	 スモールピン ハンドハンマリング + ビッグマシンハンマリング	 スモールピン ハンドハンマリング	 ビッグ マシンハンマリング	 ラージ マシンハンマリング	 スモールピン マシンハンマリング
ハンマリングパターン サウンド特性 ●ランダム 複雑な振動伝達/ダーク ●レギュラー 効率的な振動伝達/ブライト、パワフル	 ランダム・パターン	 ランダム・パターン	 ランダム・パターン	 レギュラー(規則的)・パターン	 レギュラー(規則的)・パターン
レイジング(音溝)・パターン サウンド特性 ●ナローピンポイントレイジング 極細い刃で浅く高密度の溝切りを行う。柔らかく、ローピッチ。音程変化少なく、スムーズ。 ●ワイドレイジング 幅広い刃で深く広めの間隔で溝切りを行う。硬く、ハイピッチ。音程変化多く、デリケート。	 合わせ:ワイドブレイド サスペンド:ナローピンポイント	 ワイドブレイドレイジング	 ナローピンポイントレイジング	 ナローピンポイントレイジング	 ワイドブレイドレイジング

(注)イラストはシンバルの形状の特徴を示したもので、正確な厚みを表示していない場合がありますので、ご了承ください。

マーチング・サスペンドシンバル/ドラムセットシンバル Marching Suspended Cymbals / Drum Sets Cymbals

特にアリーナでの使用を想定し、多くのマーチングバンドや大会などを通して、音域や選達性、そしてアンサンブルのバランスなどに実証が得られた、おすすめのスサペンドシンバルです。



[Artisan] シリーズ

楽曲に深く馴染むダークトーンと素早い音の立ち上がりを用意したモデル。充実した中低域と、バランスの良い高域を備え、アリーナでも決してオーバープレイにならない特性を持つモデル。

VL-18ACS (18" アーティザンクラッシュ) ¥77,000
VL-16ACS (16" アーティザンクラッシュ) ¥63,800
単位:1枚/税込価格



[HH] シリーズ

ややゆるやかなレスポンスと深く上質なダークトーンが魅力。マレットでの繊細なコントロールでは奥行きのある表現ができるモデル。

HH-18MTC (18" ミディアムシンクラッシュ) ¥57,750
HH-16MTC (16" ミディアムシンクラッシュ) ¥50,050
単位:1枚/税込価格



[FRX] シリーズ (受注発注品)

新開発のトーンホール加工を施すことで、余分な周波数をコントロール。バンドサウンドに馴染み、特に“ライブ”な会場で威力を発揮。

FRX-18CS (18" クラッシュ) ¥57,750
FRX-16CS (16" クラッシュ) ¥49,900
単位:1枚/税込価格



[HHX] シリーズ

バラード場面にも馴染みのよいダークトーンを発揮しながら、比較的音量やはっきりした音像を求めた場面でも、ヌケすぎることがなく、アンサンブルバランスに優れたモデル。

HHX-18TC (18" シンクラッシュ) ¥56,100
HHX-16TC (16" シンクラッシュ) ¥48,400
単位:1枚/税込価格



[AAX] シリーズ

素早い立ち上がりとブライトなトーンが特徴。連続したアクセントや急速なクレシェントロール時に威力を発揮。パッチの必要な場面や、フュッシュアップへのロール時に最適です。

AAX-18MC-B (18" ミディアムクラッシュ) ¥53,350
AAX-16MC-B (16" ミディアムクラッシュ) ¥46,200
単位:1枚/税込価格



[AA] シリーズ

ボリューム感に最も優れた、明るくパワフルなモデル。厚みの欲しいアクセント時のメインシンバルとしておすすめです。

AA-18MC (18" ミディアムクラッシュ) ¥46,200
AA-16MC (16" ミディアムクラッシュ) ¥39,600
単位:1枚/税込価格



[XSR] シリーズ

太くブライトなアタック音と、キレの良いサステインが特徴。中音域をやや抑えて、連続するアクセントもクリアに発音。

XSR-18RC-B (18" ロッククラッシュ) ¥34,100
XSR-16RC-B (16" ロッククラッシュ) ¥30,800
単位:1枚/税込価格



[B8X] シリーズ

シートブロンズ(リン青銅)を使用し、明るくハイピッチなサウンドを発揮するシンバルです。

B8X-20R (20" ライト) ¥26,400
B8X-18MC (18" ミディアムクラッシュ) ¥22,000
B8X-16MC (16" ミディアムクラッシュ) ¥19,250
B8X-14THH (14" ハイハットTop) ¥14,850
B8X-14BHH (14" ハイハットBottom) ¥14,850
単位:1枚/税込価格



[sbr] シリーズ

ビッグサイズのマシンハンマリングを施し、パワーとレスポンスを向上させた明るくハイピッチなプラスシンバル。

SBR-20R (20" ライト) ¥14,300
SBR-18CR (18" クラッシュライト) ¥13,200
SBR-16CS (16" クラッシュ) ¥11,000
SBR-14THH (14" ハイハットTop) ¥ 9,900
SBR-14BHH (14" ハイハットBottom) ¥ 9,900
単位:1枚/税込価格

シンバル・アクセサリー Cymbal Accessories



シンバルスタンド

無段階調整のできるジャイロロックシステムを採用のC-1030、180°の範囲内での調整可能なユニロックシステムのC-830。

●C-1030 ¥24,200(税込価格)
●C-830 ¥12,650(税込価格)



合わせシンバルスタンド

スムーズな持ち替えができる合わせシンバル専用スタンド。ホルダー部の調整で、さまざまなシンバルサイズに対応します。(1ペア用)

●C-1030AC ¥28,600(税込価格)
対応サイズ:14"~22"



サスペンド・シンバルスタンド

シンバル自体の重みや、フェルト等によってミュートされることなく、シンバルの鳴りを最大限に引き出すことが可能で、オーケストラや吹奏楽に幅広くお使いいただけます。

●C-1030SC ¥22,550(税込価格)
22"まで対応 ※付属品:本革製シンバルストラップ(NP-435単品価格¥2,090 税込価格)
※写真のシンバルは含まれません。



手革

手によくなじむ本革製で、シンバルのサイズによって選択できます。

●STP-1N 14"~22"用 ¥4,400(1pr./税込価格)
●STP-2N 8"~12"用 ¥2,750(1pr./税込価格)

シンバルパッド
音への影響をおさえつつ適度な硬さをもたせました。
●PA-1N ¥4,950 (1pr./税込価格)



手革の結び方

セイビアン・ゴング Sabian Gongs



チャイニーズ・ゴング
Chinese Gong

伝統的なハンマリングで仕上げたセイビアンのチャイニーズ・ゴング。深く豊かな倍音の響きが圧倒的な存在感を発揮します。サイズは30"、34"、40"の3タイプで34"が最もポピュラーなモデルです。

品番	サイズ	税込価格	本体価格
SAB-CHG30	30" (76cm)	¥121,000	¥110,000
SAB-CHG34	32" (81cm)	¥209,000	¥190,000
SAB-CHG40	34" (86cm)	¥319,000	¥290,000

※スタンド、ケース、マレット別売



シンフォニック・ゴング
Symphonic Gong

シャープなタッチが特徴で、ゴング特有のピッチ感を明確に発揮。中高域の調和のとれた倍音をバランス良く含み、あたたかく豊かな響きを生み出します。

品番	サイズ	税込価格	本体価格
SAB-SYG28	28" (71cm)	¥106,700	¥97,000

※スタンド、ケース、マレット別売

ゾディアック・ゴング
Zodiac Gong

ヨーロッパのクラシックなゴングで、すばやいレスポンス、短めのサステイン、そして力強くダイナミックな響きが特徴です。

品番	サイズ	税込価格	本体価格
SAB-ZOG28	28" (71cm)	¥143,000	¥130,000

※スタンド、ケース、マレット別売

チャイニーズゴング 主な使用曲例

- オルフ(カルミナ・ブラーナ)
- レスピーギ(ローマの松)
- レスピーギ(ローマの祭り)
- プッチーニ(トウランドット)
- ラヴェル(マメールロア)
- 福島弘和(地獄変〜良善の思い出)



■ 太字のモデルはもっともポピュラーなタイプです。(細字のモデルはご注文後の発注となるため、納期にお時間を頂きます。あらかじめご了承ください。)
〈別売〉ゴングスタンド GS-32PN 30" (76cm)用 ¥61,710 (税込) ●GS-40PN 34"~40"用 ¥68,970 (税込) ゴングソフトケース ●PSC-3236GC 30"~36"用 ¥13,970 (税込) ●PSC-GC40 40"用 ¥16,500 (税込)

セイビアン・トライアングル Sabian Triangles

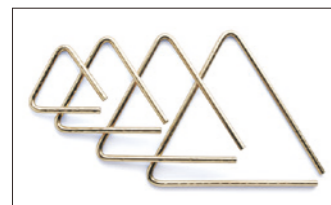

セイビアン・シンフォニック・ハンドハンマード・トライアングル

オーケストラトライアングルにハンマリングを施し、倍音をより緻密に、深くもたせたモデル。フィンガーシンバルのエッセンスを研ぎ澄ませた透明感のある響き。

品番	税込価格	本体価格	サイズ
SAB-SHT4	¥26,400	¥24,000	4"
SAB-SHT6	¥30,250	¥27,500	6"
SAB-SHT8	¥33,000	¥30,000	8"
SAB-SHT10	¥37,950	¥34,500	10"

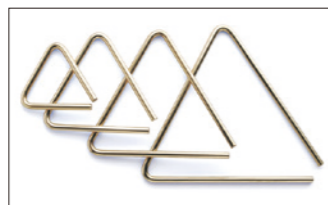

セイビアン・オーケストラ・トライアングル

シートブロンズ・シンバルと同様の素材で作られた、ナチュラルで繊細な音色が特徴のトライアングル。すばやく立ち上がり、転がるような響きが得られます。

品番	税込価格	本体価格	サイズ
SAB-OT4	¥13,200	¥12,000	4"
SAB-OT6	¥16,500	¥15,000	6"
SAB-OT8	¥19,800	¥18,000	8"
SAB-OT10	¥23,650	¥21,500	10"

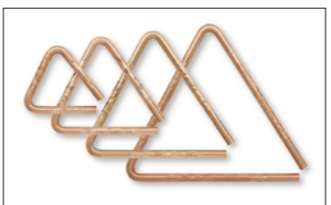

セイビアン・センターハンマード・トライアングル

12mm径の重厚なフォスファブロンズを採用して、より豊かな深みをもたせつつ、ハンマリングをセンター部に集中させることにより、明快さを追及したハンドハンマードモデルの進化版。

品番	税込価格	本体価格	サイズ
SAB-CHTR4	¥31,350	¥28,500	4"
SAB-CHTR6	¥34,100	¥31,000	6"
SAB-CHTR8	¥36,850	¥33,500	8"
SAB-CHTR10	¥42,900	¥39,000	10"

※セイビアントライアングルの価格は本体のみとなります。フィンガーホルダー (PTR-FHN)、クリップホルダー (PTR-CHN)、ピーター、ソフトケースは別途お問い合わせください。

トライアングル・アクセサリ
Triangle Accessories



品番	税込価格	本体価格	サイズ
パール・オーケストラ・トライアングル・ピーターセット			
PTR-BTS	¥6,600	¥6,000	
2x170, 3x170, 4x175, 5x175, 6x175 (太さ長さ/mm) 各2本入り			
セイビアン・オーケストラ・トライアングル・ピーター			
SAB-TRBS	¥2,750	¥2,500	S (9" x 1/8")
SAB-TRBM	¥2,750	¥2,500	M (9" x 3/16")
SAB-TRBL	¥3,300	¥3,000	L (9" x 1/4")
セイビアン・トライアングル・ピーターセット (ソフトケース付き)			
SAB-TRBSET	¥9,350	¥8,500	
セイビアン・トライアングル・ソフトケース			
SAB-TSC6	¥3,300	¥3,000	6"用
SAB-TSC8	¥3,850	¥3,500	8"用
SAB-TSC10	¥4,950	¥4,500	10"用

トライアングルホルダー



品番	税込価格	本体価格	サイズ
PTR-FHN	¥ 770	¥ 700	トライアングル・フィンガーホルダー
PTR-CHN	¥1,760	¥1,600	トライアングル・クリップホルダー
PTR-SFH	¥ 495	¥ 450	トライアングル・スタンダードフィンガーホルダー

セイビアン・クロティル
Sabian Crotales

オクターヴの音域をカバーする13枚のキャストブロンズ・ディスクを専用スタンドにセットしたチューンドパーカッション。

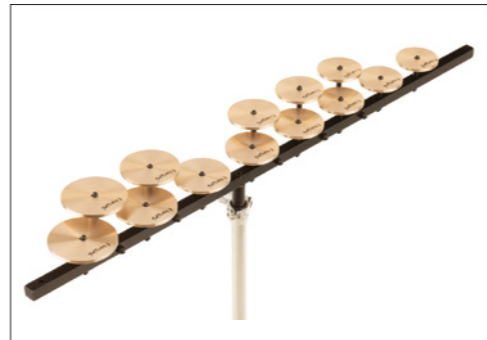

SAB-CRO13HN ¥278,300 (税込価格) ¥253,000 (本体価格)
ハイオクターブセット (C76~C88 / スタンド付)



SAB-CRO13LN ¥278,300 (税込価格) ¥253,000 (本体価格)
ローオクターブセット (C64~C76 / スタンド付)

ヴィックファース・シンバルマレット
Vic Firth Cymbal Mallets

シンバル・ローレルや、長くなめらかなクレッシェンドで演奏する場面に最適。20"クラスの大きめのシンバルでは低音域の豊かなサウンドを引き出します。

VIC-BCS1 ソフト (1pr) **¥11,110 (税込価格)**
(12 x 392mm / ヘッド径45mm)



セイビアン・シンバルマレット
Sabian Cymbal Mallets

セイビアンシンバルマレット アーティキュレーション
SAB-61124 ¥12,650 (税込価格)

小ぶりのハードヘッド採用で早いリッセルやアクセントに優れたモデル。柄: ラタン (9 x 404mm / ヘッド径52mm)

セイビアンシンバルマレット クレッシェンド
SAB-61125 ¥13,750 (税込価格)

ソフトヘッドを採用し弱音からのスムーズなクレッシェンドに優れます。柄: ラタン (9 x 397mm / ヘッド径54mm)



レゾリング
RESORING Supervised by Satoshi "Joe" Miyawaki

RRG-35BN ¥1,320 (税込価格)

最適硬度の特殊素材を採用し、楽器本体やスタンドの下に置くことによって、床への不要な振動を低減させるとともに、ふくやかな中低域と、聴きやすい高域の音質を発揮させるためのアクセサリ。ドーナツ型の形状でバスドラムのスパーやスタンドの脚にフィット。ホコリが付いた際、水洗いが可能です。



セイビアン・シンバルクリーナー
Cymbal Cleaner

シンバル表面の油よけや指紋などを取り除く、セイビアンのクリーナー。

●SAB-SSSC1 ¥2,750 (税込価格)



シンバルケース&バッグ Cymbal Cases & Bags



シンバルケース / バッグ

ファイバーケース				ソフトケース (ホルダー付)			
サイズ	品番	税込価格	本体価格	品番	税込価格	本体価格	本体価格
12"	-	-	-	PSC12C	¥ 8,360	¥ 7,600	
14"	-	-	-	PSC14C	¥ 8,910	¥ 8,100	
16"	-	-	-	PSC16C	¥ 9,570	¥ 8,700	
18"	F-18C	¥23,650	¥21,500	PSC18C	¥10,890	¥ 9,900	
20"	F-20C	¥25,850	¥23,500	PSC20C	¥11,440	¥10,400	
22"	F-22C	¥28,600	¥26,000	PSC22C	¥12,760	¥11,600	
アルミケース (センターシャフト付)				セイビアンシンバルバッグ			
サイズ	品番	税込価格	本体価格	品番	税込価格	本体価格	本体価格
22"	CA-230	¥52,800	¥48,000	SAB-22SCN	¥16,500	¥15,000	

セッションスタジオセレクト・シリーズ Session Studio Select



No.852 ブラックサテンアッシュ

SESSION STUDIO SELECT (標準サイズ)		(写真のシンバルは含まれません)	
セット内容	品番	サイズ	
バスドラム	STS2216BB/C	22" x 16"	
タムタム	STS1007T/C	10" x 7"	
タムタム	STS1208T/C	12" x 8"	
フロアタム	STS1616F/C	16" x 16"	
スネアドラム	STS1455S/C	14" x 5.5"	
ハイハットスタンド	H-830		
スネアスタンド	S-830		
シンバルスタンド	C-830		
シンバルレームスタンド	BC-830		
ドラムペダル	P-930		
タムホルダー	TH-1030I (x2)		
ドラムスローン	D-790		
セット価格 *シンバル除く	STS825S/C-D	¥350,900 (税込価格)	¥319,000 (本体価格)



【仕様】
6ply (5.4mm) コンポジットシェル
No.314 (バーチ/マホガニー)
No.847/No.852 (アッシュ/バーチ/マホガニー)
レギュラーラグ (RL)
オプティマウント・タムマウントシステム (OPT)
タムタム&フロアタム=
スーパーフープII (SH)
レモ-UTピストライプ (打面)
レモ-UCクリア (D) (裏面)
バスドラム=
バーチウッドフープ
レモ-UT/パワーストローク3クリア (打面)
レモ-UC/パワーストローク3コーテッド (フロント)
ホールカット済
バスドラムマフラー (BDM-M) 付属



REMO UT ドラムヘッド
世界中のアーティストから絶大な信頼のあるレモヘッドを採用。バスドラムには適度なミュートが掛かる「パワーストローク3」タイプを装備し、タムタム&フロアタムの打面には耐久性が抜群のピストライプを標準装備。

【別売】 SABIAN シンバルパッケージ SABIAN Cymbal Package

AA AA シリーズ AA-PFSET/M

¥149,050 (税込価格)

20" Medium Ride
16" Medium Crash
14" Medium Hats

XSR XSR シリーズ XSR-PFSET

¥106,700 (税込価格)

20" Ride
16" Fast Crash
14" Hats

B8X B8X シリーズ B8X-PFSET

¥71,500 (税込価格)

20" Ride
16" Thin Crash
14" Hats

ディケイドメイプル・シリーズ Decade Maple

DECADE MAPLE ALL MAPLE SHELL

ドラムでは最もポピュラーな素材といわれるメイプル材を100%採用しながら驚異的なブリスを実現した「ディケイドメイプル」は、ジャンルレスかつプレイヤーを選ばないユーティリティモデル。現在の流行でもある薄めの6ply (5.4mm) シェルを採用することでたっぷりとした低音域を発揮します。またセッティングの安定性に優れた830シリーズのハードウェアを標準装備し、22"バスドラム仕様の標準キットと20"バスドラム&14"フロアタム仕様のコンパクトキットをラインナップ。



No.261 クロスティーフレッドバース

DECADE MAPLE (標準サイズ)		(写真のシンバルは含まれません)	
品番	サイズ		
DMP2218B/C	22" x 18"		
DMP1007T/C	10" x 7"		
DMP1208T/C	12" x 8"		
DMP1616F/C	16" x 16"		
DMP1455S/C	14" x 5.5"		
H-830			
S-830			
C-830			
BC-830			
P-930			
TH-900I/C (x2)			
D-790			
DMP825S/C-D	¥205,700 (税込価格)	¥187,000 (本体価格)	



ディケイドメイプル単品価格

サイズ	品番	税込価格
バスドラム		
22"x16"	DMP2218B/C	¥75,900
20"x16"	DMP2016B/C	¥73,700
18"x14"	DMP1814B/C	¥70,400
フロアタム		
14"x14"	DMP1414F/C	¥38,500
16"x14"	DMP1616F/C	¥40,700
タムタム		
10"x7"	DMP1007T/C	¥24,200
12"x8"	DMP1208T/C	¥25,300
13"x9"	DMP1309T/C	¥27,500

カラー#229と#261は早めにお届けができるモデルです。くわしくはドラムカタログをご覧ください。



No.260 サテンブラウンバース

DECADE MAPLE (コンパクトサイズ "小口径")		(写真のシンバルは含まれません)	
品番	サイズ		
DMP2016B/C	20" x 16"		
DMP1007T/C	10" x 7"		
DMP1208T/C	12" x 8"		
DMP1414F/C	14" x 14"		
DMP1455S/C	14" x 5.5"		
H-830			
S-830			
C-830			
BC-830			
P-930			
TH-900I/C (x2)			
D-790			
DMP805/C-D	¥194,700 (税込価格)	¥177,000 (本体価格)	



【シンバル付ドラムフルセット】 DECADE MAPLE "Ready Set Go"

これ1台ですぐにドラムプレイが始められる「ReadySetGo」コンセプトのドラムフルセットです。ハードウェアには軽量かつ快適なセッティングが可能な「830シリーズ」をパッケージ。またこのシリーズにはスペシャルパックとして2クラッシュ(16" & 18")シンバルのキットもご用意しました。



DMP825S/CN
No.262 サテンブラックバース

DECADE MAPLE (標準サイズ "Ready Set Go")		【シンバル付ドラムフルセット】	
品番	サイズ		
DMP2218B/C	22" x 18"		
DMP1007T/C	10" x 7"		
DMP1208T/C	12" x 8"		
DMP1616F/C	16" x 16"		
DMP1455S/C	14" x 5.5"		
H-830			
S-830			
C-830			
BC-830			
P-930			
TH-900I/C (x2)			
D-730S			
ハイハットシンバル(トップ)	14"		
ハイハットシンバル(ボトム)	14"		
クラッシュシンバル	16"		
ライドシンバル	20"		
スティック1pr.			
シンバル付フルセット	¥212,300 (税込価格)	¥193,000 (本体価格)	

スペシャルパック 2クラッシュ(16" & 18")シンバルパック セット価格

DMP825S/C-CN ¥236,500 (税込価格) ¥215,000 (本体価格)



BOP CLUB KIT ポップ・クラブキット

移動の多いマーチングバンドのフロントピットやストリートの臨機応変なパフォーマンスで本領を発揮する、タムホルダー付きの小口径ドラムシェルパックです。*ポップクラブキットの打面ヘッドは全てレモUTコーテッド(A)となります。



DMP984P/C
No.225 クラッシュサテンアンバース
*スネアスタンドは別売となります。

DECADE MAPLE (ポップ・クラブキット)

セット内容	サイズ
バスドラム	18" x 14"
タムタム	12" x 8"
フロアタム	14" x 14"
スネアドラム	14" x 5.5"
ハードウェア	TH-900I/C (x2)
DMP984P/C	¥107,800 (税込価格) ¥98,000 (本体価格)



ドラムセット

エクスポート

Export

エクスポートシリーズは、全てをパッケージングし、これ1台ですぐにドラムが始められるフルセットモデルです。830シリーズのスタンダードには、ユニロックシステムを搭載し、微妙な角度調整が可能です。ドラムベダルには、"DemonStyle"ドラムベダルを標準装備。今回新たにクラッシュシンバルを2枚装備したスペシャルパックもご用意し、もはやエントリーモデルの枠を超えた自慢のシリーズです。



EXX725S/CN
No.31 ジェットブラック

EXX725S/C-2CSNN
No.760 バーガンディ

EXX カバリング



No.31 ジェットブラック
No.760 バーガンディ

ロードショー

Roadshow

これ1台ですぐに演奏ができる、ビギナー向けのドラムフルセットです。リーズナブルな価格ながら、上級モデルの機能を随所に投入して操作性&耐久性が向上。タムタムは10と12"を組み合わせることでより音程差を付けたチューニングが容易です。スティック2ペアに加えてスティックバッグも付属しています。
※ROADSHOWシリーズは単品での販売はございませんのでご了承下さい。



No.91 レッドワイン

No.31 ジェットブラック



●Sticks & Stick Bag
ドラムスティックは、2ペア付属。更にビギナーにとってはうれしいアイテム、スティックバッグもついできます。

ロードショー・ジュニア

Roadshow Jr.

小学生低学年以下のドラマーを対象にデザインされたロードショージュニアは、耐久性に優れたボブラ材シェル5点キットとハードウェア。そしてシンバルを備えたオールインワンセットで、スタンダードサイズのRoadshowと同様に、操作性に優れたスタンド類を装備しており、コンパクトなキットながら思いのままのチューニングでプレイが可能です。

ROADSHOW Jr. (ジュニアサイズ)

品番	サイズ
バスドラム	16" x 10"
タムタム	10" x 5.5"
タムタム	8" x 5"
フロアタム	13" x 8"
スネアドラム	12" x 4"
ハイハットスタンド	
スネアスタンド	
シンバルスタンド	
ドラムベダル	
タムホルダー	x 2
ドラムスローン	
ハイハットシンバル(トップ)	10"
ハイハットシンバル(ボトム)	10"
クラッシュシンバル	13"
スティック	
セット価格	
RSJ465/C	¥ 48,400 (税込価格) ¥ 44,000 (本体価格)



No.31 ジェットブラック
No.708 グラインドストーンスパークル



No.31 ジェットブラック

ミッドタウン(シェルパック)

Midtown

16"のバスドラム、10"のタムタム、13"のフロアタム&スネアドラムと全てを小さくまとめたシェルパッケージ。コンパクトながら本格的な仕様で、パーカッションアンサンブルや小編成マーチングバンドのフロントビットアンサンブル等でも優れたパフォーマンスを発揮します。

MIDTOWN

品番	サイズ
バスドラム(w/リフター)	MDT1614B/C 16" x 14"
タムタム(w/オプティロック)	MDT1007T/C 10" x 7"
フロアタム	MDT1312F/C 13" x 12"
スネアドラム	MDT1355S/C 13" x 5.5"
タムホルダー	TH-70L/C
●シェルパック	セット価格
MDT764P/C	¥ 60,500 (税込価格) ¥ 55,000 (本体価格)

※タムホルダーを除く各種ハードウェアは別売

MDT764P/C

No.701 ブラックゴールドスパークル
※スネアスタンド別売



No.701
ブラックゴールドスパークル

リズム・トラベラー バージョン3S

Rhythm Traveler "Version.3S"

野外演奏や小編成アンサンブル、幼児用の入門セットとして最適な"リズムトラベラー"。演奏中の安定感を強化したタムマウント方式を採用し、コンパクトに収納できることから、専用のケース(別売)で持ち運びも容易です。新ペダルクランプの採用で従来より低いセッティングが可能となり、別売の"キッズ・ドラムスローン/ハイハットスタンド"を組み合わせれば、小学校低学年~幼児にも対応したドラムセッティングが行えます。



RT-645N/C
No.31 ジェットブラック



●ローポジション・セッティング
身長100cm前後の幼児にも対応できるよう、より低いセッティングが可能(タムセッティングの高さ約65cm)。そのセッティングに対応した、キッズ用スローン&ハイハットスタンドもラインナップ。



PSC-RT

PSC-HBC

Rhythm Traveler "Version 3S"

品番	サイズ
バスドラム(w/ペダルクランプ)	14" x 12"
タムタム	8" x 3.5"
タムタム	10" x 4"
タムタム	12" x 5"
スネアドラム	10" x 4"
ハイハットスタンド	
ドラムベダル	
タムホルダー(x2)	
ダブルタムホルダー	
シンバルホルダー	
ハイハットシンバル(トップ)	13"
ハイハットシンバル(ボトム)	13"
クラッシュシンバル	13"

セット価格(税込) **RT-645N/C** **¥107,800**

※ドラムスローンは別売となります。

●別売) リズムトラベラー専用ケース
PSC-RT ¥21,560 (税込価格)
コンパクトハードウェアバッグ(スタンド)
PSC-HBC ¥5,060 (税込価格)

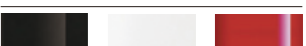

No.31 ジェットブラック
No.33 ピュアホワイト
No.94 キャンディアップル

リズム・トラベラー ライト

Rhythm Traveler Light

一般的なボックスカホーンと比べて本格的なドラムサウンドが得られ、一方で通常のコンパクトセットより持ち運びやセッティングが更に容易になった"リズムトラベラーライト"。適度な音量により、小規模な演奏会はもちろん、ちょっとしたパフォーマンス用としても最適。



RT-5124N
No.33 ピュアホワイト

Rhythm Traveler Light

品番	サイズ
バスドラム(w/ペダルクランプ)	12" x 3.5"
タムタム	8" x 3.5"
タムタム	10" x 4"
スネアドラム	10" x 4"
ハイハットスタンド	
ドラムベダル	
ダブルタムホルダー	
シンバルホルダー	
ハイハットシンバル(トップ)	13"
ハイハットシンバル(ボトム)	13"
クラッシュシンバル	13"

セット価格(税込) **RT-5124N** **¥85,800**

※ドラムスローンは別売となります。

●別売) リズムトラベラー ライト対応ケース(本体)
PSC-BCD ¥13,310 (税込価格)
コンパクトハードウェアバッグ(スタンド)
PSC-HBC ¥5,060 (税込価格)

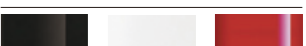

No.31 ジェットブラック
No.33 ピュアホワイト
No.94 キャンディアップル

コンパクト・トラベラー

Compact Traveler

超薄型の口径10"のスネアドラムと18"のバスドラムをパッケージした"トラベルコンセプト"のコンパクトドラム。折りたたみが可能で手軽に持ち運べるようグリップを標準装備。付属の専用ケースを使えば、いつでもどこでも持ち運んで気軽にベーシックなドラムプレイが楽しめます。

Compact Traveler

品番	サイズ
バスドラム(w/ペダルクランプ)	18"
スネアドラム	10"
タムマウントブラケット	
トラベルバッグ	
セット価格(税込)	PCTK-1810BG ¥36,300
重さ(外箱込):約10kg	
梱包サイズ(約): 625(W) x 625(D) x 185mm(H)	



付属の専用キャリーバッグ

折りたたみ可能

※画像のベダルは含まれません。

ブラックボックス

Rhythm Traveler "Black Box"

コンパクトドラムの概念を覆す"オールインワン"ドラムセット。ペダルやスローン、そしてハイハットスタンドやシンバルに至るまでBOXにワンパッケージ。シンプルな設計でセッティングも簡単。このBOX一つですぐにドラム演奏が可能。

Black Box

品番	サイズ
バスドラムボックス	
ハイタム	8" x 3.5"
ロータム	12" x 5"
スネアドラム	10" x 4"
ドラムベダル	
ドラムスローン	
ハイハットスタンド	
12"ハイハットシンバル1ペア	
12"クラッシュシンバル1枚	
フームホルダー 2本	
L型ドラムホルダー 2本	

セット価格(税込) **RT-703/C** **¥94,600**

※チューニングキー、バスドラムシム防止ストラップ付属

重さ(外箱込):約22kg

梱包サイズ(約): 400(W) x 400(D) x 510mm(H)



収納時

ハイハットスタンド Hi-Hat Stands

ツインカムシステムでフットワークの動きをロスなくスムーズに伝える2本脚の最上級モデルH-2050、快適な操作で安定感のあるH-1050をはじめ、軽量でエントリーモデルに最適なH-830をラインナップ。H-63SN-JRは全体のサイズをコンパクトにしたことで、小学校低学年や幼児にも演奏しやすい低いセッティングが可能です。



品番	H-2050	H-1050	H-830	H-63SN-JR(キッズ用)
価格	¥50,600(税込価格)	¥35,200(税込価格)	¥18,700(税込価格)	¥13,200(税込価格)
高さ調整幅(mm)	750~1030mm	700~960mm	610~910mm	560~760mm
ドライブ方式	ボジリンクツインカムドライブ & インターチェンジャブルカム	ダイレクトフル	ダイレクトフル	ダイレクトフル
フットボード	トラクションプレート & トラクショングリップ装備			
スプリングテンション調整	●	●	—	—
スィーベリングレグ	—	●	●	●
ハイハットラッチ	ラビットロックスーパーグリップラッチ (HCL-205QR ¥4,070 税込)	ラビットロックハイハットラッチ (HCL-105QR ¥3,410 税込)	スタンダードラッチ (HCL-79 ¥1,870 税込)	—

※H-63SN-JRのハイハットラッチは単品販売を行っておりませんので予めご了承ください。

スネアスタンド Snare Stands

無段階にスネアのセッティングポジションが得られるジャイロロックシステムを採用したS-1030は、口径が10"~16"のスネアドラムに対応可能です。S-930D、S-830はスムーズな操作性が特徴のユニロックシステム採用し、ドラムセットを演奏する際も、容易にセッティング調整を可能にします。



品番	S-1030	S-930D	S-830
価格	¥26,400(税込価格)	¥17,600(税込価格)	¥12,100(税込価格)
高さ調整幅(mm)	480~700mm	360~570mm	440~650mm
対応サイズ	10"~16"	10"~14"	12"~14"
ティルター部	ジャイロロック(全方向)	ユニロック(180°)	ユニロック(180°)
アームチップ	サスペンションラバー	サスペンションラバー	ラバー
レグ	ダブルレグ	ダブルレグ	ダブルレグ

シンバルスタンド Cymbal Stands

シンバルティルター部が全方向に回転し、あらゆる角度でセッティングが可能なジャイロロックシステムを採用したBC-2030 & B-1030。180°の範囲内で自由にアングル調整ができるユニロックシステムを採用したBC-830。BCスタンドはブームスタンドとストレートスタンドを兼用可能にした画期的な応用範囲の広いモデルです。C-1030、C-830はストレートタイプのシンバルスタンドでサスペンドシンバルのスタンドとしても最適。



品番	2030 SERIES		1030 SERIES		830 SERIES	
	BC-2030	B-1030	C-1030	BC-830	C-830	
価格	¥42,350(税込価格)	¥25,300(税込価格)	¥24,200(税込価格)	¥13,750(税込価格)	¥12,650(税込価格)	
タイプ	ブーム	ブーム	ストレート	ブーム/ストレート	ストレート	
シンバルティルター部	ウイングロック(WL-230A ¥2,200 税込)/フォーム&フェルト リバーシブルカップワッシャー w/O-リング ジャイロロック(全方向)			プラスチックウイングナット/フェルト プラスチックシングルカップ ユニロック(180°)		
パイプジョイント	ダイカストジョイント w/ ストッパー	ダイカストジョイント		ナイロンブッシングジョイント		
レグ	ダブルレグ				ダブルレグ	
スタンド部パイプ径	28.6 / 22.2 / 15.9mm			25.4 / 22.2 / 15.9mm		

シンバルホルダー Cymbal Holder



品番	CH-1030B	CH-830	CH-830S	CH-70
価格	¥12,650(税込)	¥8,800(税込)	¥8,250(税込)	¥6,380(税込)
対応パイプ径	22.2mm		15.9~28.6mm	

タムホルダー Tom Holder



品番	TH-1030 SERIES		TH-900 SERIES		TH-88 SERIES	
	TH-1030I(TH-1030)	TH-1030S	TH-900I/C	TH-900S/C	TH-88I/C(TH-88/C)	TH-88S/C
価格	¥9,460(税込)	¥9,240(税込)	¥6,930(税込)	¥6,380(税込)	¥5,720(税込)	¥5,060(税込)
ティルター部	ジャイロロック(全方向)		ユニロック(180°)		ギア	
ホルダータイプ	ロングタイプ	ショートタイプ	ロングタイプ	ショートタイプ	ロングタイプ	ショートタイプ
アーム部	ショート(TH-1030I) ロング(TH-1030)	ロングタイプ	ショートタイプ	ロングタイプ	ショート(TH-88I/C) ロング(TH-88/C)	ロングタイプ

※TH-1030I、TH-900I/C、TH-88I/Cは、オブティマウントサスペンションシステムや、I.S.S.Iに対応。タム側が短いアームのタムホルダーです。

アダプター Adapter



品番	TX-100	ADP-20	AX-25	AX-25L	ADP-30
価格	¥5,060(税込価格)	¥4,400(税込価格)	¥5,720(税込価格)	¥6,380(税込価格)	¥7,590(税込価格)
対応パイプ径	22.2mm	15.9~28.6mm	12.7~28.6mm	12.7~28.6mm	9.5~28.6mm

デーモンチェーン・ドラムペダル Demon Chain Drum Pedals



高精度で信頼性の高い真円のアルミダイカストホイールと、パワーをより伝えることのできるダブルチェーンを耐久性は従来のままに保ちつつ極限まで軽量化。チェーンドライブアクションでは体感したことのない究極のライトフィーリングを実現しました。



P-3000C
¥44,000 (税込)

デーモンスタイル・ドラムペダル Demon Style Drum Pedals

シングルチェーンを採用した、ライトフィーリング・コンセプトのドラムペダル。Demonシリーズを踏襲したデザインのフットボードは、ロングボードタイプで様々なフットワークにも足に吸い付くように反応。ピーターはパワーの伝達性を高め、防振ゴムを内蔵したデュオビート(DB-150)を採用し、インターチェンジャブルカム・システム(2タイプ)やエリミネーターシリーズを継承したアクション調整も搭載しています。



P-930
¥18,700 (税込)



P-932
¥48,400 (税込)

エリミネーターレッドライン・ドラムペダル Eliminator Redline Drum Pedals



数多くのドラマーを魅了し続けてきた傑作「エリミネーター」がさらに進化。従来のアクションと「パワーシフター」・「インターチェンジャブルカム・システム」等人気の機能はそのままに、ホイールの軽量化、NINJAベアリングの採用でよりロスのないスムーズな動きを実現。



P-2050C
¥36,300 (税込)

レッドラインスタイル・ドラムペダル Redline Style Pedals

エリミネーターレッドラインのデザインを踏襲したエントリーモデル。パワーシフター、軽量化を図った真円カム、無段階調整可能なピーターアングルカムを装備。ピーター角度をわずかに垂直気味にするなど、エントリードラマーが使いやすいような初期設定を綿密に行っています。



P-920
¥14,300 (税込)



P-922
¥35,200 (税込)

	Demon Chain	Eliminator Redline	Demon Style		Redline Style	
品番	P-3000C	P-2050C	P-930	P-932	P-920	P-922
品名	シングルペダル	シングルペダル	シングルペダル	ツインペダル	シングルペダル	ツインペダル
価格	¥44,000 (税込)	¥36,300 (税込)	¥18,700 (税込)	¥48,400 (税込)	¥14,300 (税込)	¥35,200 (税込)
ドライブ方式	ダブルチェーン	ダブルチェーン	シングルチェーン	シングルチェーン	シングルチェーン	シングルチェーン
カム	アルミダイカスト真円ホイール	インターチェンジャブルカム	インターチェンジャブルカム(2タイプ)	アルミダイカスト真円ホイール	アルミダイカスト真円ホイール	アルミダイカスト真円ホイール
スプリングローラー	ベアリング内蔵	ベアリング内蔵	フリクションレス・ローラー	フリクションレス・ローラー	フリクションレス・ローラー	フリクションレス・ローラー
ピーター	コントロールコア(B-300F / ¥3,740 税込)	クォードピーター(B-250QB / ¥3,740 税込)	デュオビート(DB-150 / ¥2,530 税込)	デュオビート(DB-100 / ¥2,310 税込)	デュオビート(DB-100 / ¥2,310 税込)	デュオビート(DB-100 / ¥2,310 税込)
付属品	セミハードケース (EPB-1 / ¥9,130 税込)	セミハードケース (EPB-1 / ¥9,130 税込)	—	—	—	—



デーモン&エリミネーターペダル付属ケース
EPB-1 ¥9,130 (税込)
シングルペダル用

ドラムスローン Drum Thrones

D-1500S (ローポジション) とD-1500は、信頼性の高いオーソドックスな脚部を備えたスタンダードなタイプ。D-790はズレ落ち防止のストッパーを装備し、D-60N-JRは、幼児や小学校低学年が座りやすい小型の座面で、座面位置も低くなるモデルです。



D-1500S ¥30,250 (税込)



D-1500 ¥30,250 (税込)



D-790 ¥12,650 (税込)



D-60N-JR ¥7,700 (税込)

品番	D-1500S	D-1500	D-790	D-60N-JR (キッズ用)
価格	¥30,250 (税込)	¥30,250 (税込)	¥12,650 (税込)	¥7,700 (税込)
高さ調整幅	445 ~ 615mm	495 ~ 665mm	430 ~ 650mm	365 ~ 485mm
座面	合成皮革(PVC) w/ステッチ		合成皮革(PVC)	合成皮革(PVC)
レッグ	ダブルレッグ		ダブルレッグ	シングルレッグ
	バックレスト(DTBR-1535) (別売) ¥17,380 (税込) ショートタイプ	バックレスト(DTBR-1535) (別売) ¥17,380 (税込)		小学校低学年・幼児用

ドラム・アクセサリ Drums Accessories

※P9のアクセサリもあわせてご覧ください。

セッティングマット

MAT-10

¥32,670 (税込)

ラバー素材を採用したシングルバスドラムに対応するコンパクトなドラムマット。ハイハットスタンド用のマットと、バスドラムのズレを防ぐブロック付。



ブラクティス・ラバーパッド

ドラムセットの各打面に当てがい、消音効果が得られるラバー製の練習パッド。バスドラム用パッドはベルトでポジション調整が可能。シンバルはティルトアングルに引っ掛け、ハイハット用はクラッチにはさみ込んでセッティングします。



ブラクティス・ラバーパッド	品番	価格(税込)
ドラム用5点セット(税込)	セット内容:(BD用,12"×13"TT用,16"FT用,14"SD用)	RPS-50 ¥13,750
	セット内容:(BD用,10"×12"TT用,16"FT用,14"SD用)	RPS-50S ¥13,750
	タムタム用(10")	RP-10 ¥ 1,870
	タムタム用(12")	RP-12 ¥ 2,090
	タムタム用(13")	RP-13 ¥ 2,200
	スネアドラム用(14")	RP-14 ¥ 2,970
	フロアタム用(16")	RP-16 ¥ 3,300
	バスドラム用	RP-10B ¥ 4,510
	シンバル用(14"~16"対応)	RP-14C ¥ 1,650
	ハイハットボトム用(14")	RP-14CB ¥ 2,090
	シンバル用(18"~20"対応)	RP-18C ¥ 2,200

ペダルサポートプレート

PSP-1

¥3,080 (税込) 3枚1組

ドラムペダルやハイハットまで足が届かない場合のキッズ用サポートプレート。厚さ20mm x3枚入り。



カウベルホルダー

CA-130

¥5,720 (税込)

バスドラムフープにマウントするカウベルホルダーで、他の様々なパーカッションにも対応。



エクスバイブ ワイヤレスシステム Xvive Wireless System



小型ワイヤレスシステム。



U2(ブラック)
ギターワイヤレスシステム
品番: XV-U2/BK
価格: オープンプライス



U2(シルバー)
ギターワイヤレスシステム
品番: XV-U2
価格: オープンプライス



U3マイクオンデジタルワイヤレスシステム
品番: XV-U3
価格: オープンプライス

マークベース ベースアンプ Markbass Bass Amps



イタリア発、高品質なサウンドと魅力的なデザインが人気。PLAYERS SCHOOLは音楽学校の校長でもあるジェフ・バーリン氏が学生向けに開発に携わり、軽量化と高音質を両立した学校備品に最適。



MAK-CMD/JBPS



MAK-MC121P/4

	コンボアンプ CMD JB PLAYERS SCHOOL	コンボアンプ MINI CMD 121P IV
品番	MAK-CMD/JBPS	MAK-MC121P/4
価格	¥111,100 (税込価格) ¥101,000 (本体価格)	¥176,000 (税込価格) ¥160,000 (本体価格)
出力	150W(8Ω)	300W(8Ω)
リアアンプ	ソリッドステート	ソリッドステート
スピーカー	1×15"	1×12"
サイズ/重量	464 x 464 x 480 mm / 15.7kg	380 x 425 x 360mm / 11.7kg

詳しくは、パールウェブサイトもあわせてご覧ください。

セッティングマット

PPB-KCP5

¥11,990 (税込)

コストパフォーマンスに優れたナイロン素材のドラムマット。演奏中、バスドラムのズレを防ぐラバー製ブロックが付属。(横:1,630×縦:1,370mm)



レスリング

RESORING Supervised by Satoshi "Joe" Miyawaki

RRG-35BN ¥1,320 (税込)

最適硬度の特殊素材を採用し、楽器本体やスタンドの下に置くことにより、床への不要な振動を低減させるとともに、ふくよかな中域域と、聴きやすい高域の音質を発揮させるためのアクセサリ。ドーナツ型の形状でバスドラムのスパーやスタンドの脚にフィット。ホコリが付いた際、水洗いが可能です。



RRG-35BN



PEARL MARCHING PERCUSSION ARTISTS 2023



Boston Crusaders



Phantom Regiment



Troopers



Spirit of Atlanta



Rhythm X



Music City Mystique



United Percussion



Dark Sky Percussion



George Mason University Indoor Drumline



Yokohama INSPIRES Drum & Bugle Corps



JOKERS Drum & Bugle Corps



豊田市ジュニアマーチングバンド
TOYOTA Illusion Magic



Anba in 'Blue Birds!'



GENESIS



THE FOCUS



SENDAI Verdures



SATSUKI DREAMERS
Marchingband



とみやマーチングエコース



鎌倉女子大学中等部・高等部マーチングバンド



沖縄県立西原高等学校マーチングバンド



明浄学院高等学校吹奏楽部
Queenstar



関東学院マーチングバンド
©MARCHING NAVI



四條畷学園高等学校
Burning Bravers



岐阜県立岐阜商業高等学校吹奏楽部



美濃加茂高等学校マーチングバンド
Brilliant Max



関市立関商工高等学校
The Grant Hero's



神奈川県立湘南台高等学校吹奏楽部
White Shooting Stars



星野学園中学・星野高校吹奏楽部
マーチングバンド



東京実業高等学校
Phoenix Regiment Drum & Bugle Corps



茨城県立大洗高等学校マーチングバンド
BLUE-HAWKS



立正大学湘南高等学校
SHONAN SAINTS



青森県立三沢商業高等学校吹奏楽部



静岡県立富士東高等学校吹奏楽部



福岡大学附属大濠高等学校吹奏楽部



西宮市立上甲子園中学校吹奏楽部



つつじが丘ジュニアマーチングバンド



うるま市立具志川中学校吹奏楽部



湘南ドルフィンズマーチングバンド



鼓和-CORE-



Fan-ta-Sticks

Championship Series Color Chart	
Carbonply	
300 クリアカーボン	
301 マットカーボン	
Carboncore / Championship Maple	
カバリング・フィニッシュ	
スタンダード・カバリング	
26 ブラッシュドシルバー	
33 ピュアホワイト	
46 ミッドナイトブラック	
プレミアムカバリング	
400 ホワイトマリンパール	
405 ニコチンホワイトマリンパール	
407 レッドグラス	
408 ピューターグラス	
ラッカー・フィニッシュ	
100 ワインレッド	
102 ナチュラルメイプル	
103 ピアノブラック	
109 アークティックホワイト	
111 マットナチュラル	
124 マットブラックミスト	
128 ウィンテージサンバースト	
129 サファイヤサンバースト	
138 アンティークサンバースト	
142 ルートピアフェイド	
143 トワイライトフェイド	
148 エメラルドフェイド	
151 フラチナムミスト	
152 アンティークゴールド	
155 スカーレットフェイド	
310 ブルックリンバースト	
844 サテンローズゴールド	

Championship Carbonply

シェル内外にカーボンクロスをラミネートすることによりシェルの剛性を高め、最大限にパワーを引き出す。スneaとマーチングタムにはマホガニー、バッドラムにはメイプル、と各楽器のレンジに最もマッチするシェル材をチョイスした最強のコンボットドラム。

Championship Carboncore

100%メイプルシェルのインナー(内側)のみにカーボンクロスをラミネートし、鋭く突き抜ける強靱なパワーを実現。クリアで緻密な高音とすっきりと輪郭のある中低音。パールの特ノロジーが生み出した先進のハイブリッドドラム。

Championship Maple

100%メイプルならではの、バンドによく馴染むドライで澄み切った音色と、中心のある音圧が特徴。パールの伝統ともいえるメイプルシェルから生み出されるサウンドは長年に渡り高い評価を受け、今なおシーンに輝き続ける。どんなジャンルにも合うオールマイティなドラム。

Option Parts Finishes

シャイニーアルミフィニッシュ (標準/パーツフィニッシュ) クロームフィニッシュ (オプション/パーツフィニッシュ) ブラックフィニッシュ (オプション/パーツフィニッシュ)



チャンピオンシップ・カーボンプライ Championship Carbonply

カーボンプライ“FFX”スネアドラム Carbonply "FFX" Snare Drums

マホガニー+内外面カーボンラミネートにより、強靱なシェルを実現し、大音量の金管楽器に負けない音の飛びと、極めて明瞭な音像を発揮し、パールマーチングを象徴するシェル。



FFXCP1412/A
No.301 マットカーボン

品番	税込価格	本体価格	サイズ	重量	ソフトケース(税込)
FFXCPS1309/A	¥152,900	¥139,000	13" x 9" (33cm x 22.5cm)	6.8Kg	PSC14-1012 ¥10,120
FFXCP1311/A	¥157,300	¥143,000	13" x 11" (33cm x 28cm)	6.9Kg	
FFXCP1410/A	¥188,100	¥171,000	14" x 10" (35cm x 25cm)	7.0Kg	PSC1415-1314 ¥11,110
FFXCP1412/A	¥188,100	¥171,000	14" x 12" (35cm x 30cm)	7.2Kg	

■マホガニー6プライ+幅40mmメイプル6プライ(等厚)レインフォースメント(ボトム側)/カーボンクロスラミネート(シェル内面・外面) ■特殊アルミ合金フープ(14":1.2テンション/13":1.0テンション) ■フタタッチスネアリアリースシステム・ストレイナー(ダイカスト製) S-21ROTRA(スイッチ部)/S-21ROTBA(リット部) ■ディタッチャブル・16本ガットスナップ(特殊ナイロン製)13"用 GS-316AOT/14"用 GS-416AOT ■レモ・ブラックマックスヘッド/STヘッド ■テンションボルト: T-054 ■付属品: チューニングキー(K-030)、パールロゴステッカー

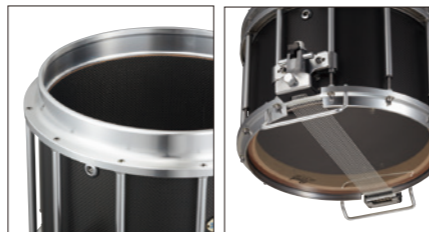

エッジリング
シェルの上部エッジに取り付けてヘッドの強力なテンションを受け止める特殊アルミ合金製パーツ。

ガットスナップ
本数を16本に増やしサウンドを強化した特殊ナイロン製のガットスナップ。一本づつ独立してチューニングが可能。

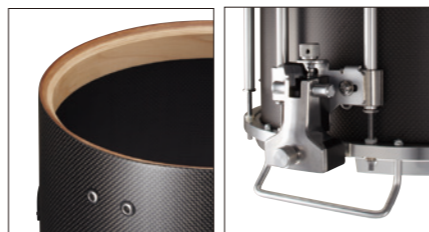

レインフォースメント
シェルのボトム側に6プライのレインフォースメント(補強材)を装備することで耐久性が向上。

フタタッチスネアリアリースシステム・ストレイナー
テンションボルトにマウントされたFFX専用ストレイナー。優れた操作性と安定性。

No.300 クリアカーボン

No.301 マットカーボン

カーボンプライ・バスドラム Carbonply Bass Drums

強靱なメイプルシェルにカーボンクロスラミネートをラミネートした最強のコンポジットシェルを採用。圧倒的なパワーはしっかりと演奏のボトムを支え、存在感を与えます。



No.301 マットカーボン

品番	税込価格	本体価格	サイズ	重量	ソフトケース(税込)
PBDCP1414	¥127,600	¥116,000	14" x 14" (35cm x 35cm)	6.6Kg	PSC1414B ¥11,110
PBDCP1614	¥129,800	¥118,000	16" x 14" (41cm x 35cm)	7.0Kg	PSC16-1416 ¥12,430
PBDCP1814	¥139,700	¥127,000	18" x 14" (46cm x 35cm)	7.8Kg	PSC18-1416 ¥14,630
PBDCP2014	¥148,500	¥135,000	20" x 14" (51cm x 35cm)	8.7Kg	PSC20-1418 ¥17,160
PBDCP2214	¥155,100	¥141,000	22" x 14" (56cm x 35cm)	9.6Kg	PSC22-1418 ¥17,820
PBDCP2414	¥163,900	¥149,000	24" x 14" (61cm x 35cm)	10.2Kg	
PBDCP2614	¥171,600	¥156,000	26" x 14" (66cm x 35cm)	10.9Kg	PSC2628-14 ¥21,560
PBDCP2814	¥183,700	¥167,000	28" x 14" (71cm x 35cm)	12.5Kg	
PBDCP3016	¥216,700	¥197,000	30" x 16" (76cm x 41cm)	15.0Kg	PSC32-1618 ¥29,920

■メイプル6プライカーボンクロスラミネートラミネート(シェル内面・外面) ■レモ・スームスホワイトアンバサダー ■メイプルフープ ■アルミダイカストラグ ■テンションボルト:T-066(※30"モデル:T-067) ■フック:D-044 ■付属品: チューニングキー(K-080)、パールロゴステッカー

カーボンプライ・マーチングタム Carbonply Marching Tom

ソニックカットを施し、ハイピッチチューニング対応のフープ、ラグを装備。パワフルで大音量のディープサイズ、軽量で粒立ちの良いシャローサイズをラインナップ。



ディープサイズ
PMTCP68023N/A
No.301 マットカーボン

	品番	税込価格	本体価格	重量
シャロー・サイズ	クォード・セット	¥226,050	¥205,500	12.6Kg
	クイント・セット	¥274,450	¥249,500	13.9Kg
	セクステット・セット	¥320,650	¥291,500	15.2Kg
ディープ・サイズ	クォード・セット	¥229,900	¥209,000	13.1Kg
	クイント・セット	¥277,200	¥252,000	14.5Kg
	セクステット・セット	¥325,600	¥296,000	15.9Kg

■マホガニー6プライカーボンクロスラミネートラミネート(シェル内面・外面)+25mm幅メイプル4プライ(等厚)レインフォースメント(打面側) ※6"はメイプル10プライ+メイプル2プライレインフォースメント(打面側)カーボンクロスラミネートラミネート(シェル内面・外面) ■パールCヘッド ■スーパーフープ ■アルミダイカストラグ ■テンションボルト:T-054 ■付属品: チューニングキー(K-080)、パールロゴステッカー (オプション) ■PMTCP60608(6" x 8"/ 1.1kg) ¥47,300(税込) オプションタム追加でクォードセットをクイントセットへ、クイントセットをセクステットセットにすることができます。

セット	クォード・セット		クイント・セット		セクステット・セット	
	サイズ	重量	サイズ	重量	サイズ	重量
シャロー・サイズ	クォード・セット	8" x 8"/ 10" x 9"/ 12" x 10"/ 13" x 10"	12.6Kg	クイント・セット	6" x 8"/ 8" x 8"/ 10" x 9"/ 12" x 10"/ 13" x 10"	13.9Kg
	クイント・セット	6" x 8"/ 8" x 8"/ 10" x 9"/ 12" x 10"/ 13" x 10"	13.9Kg	セクステット・セット	6" x 8"/ 6" x 8"/ 8" x 8"/ 10" x 9"/ 12" x 10"/ 13" x 10"	15.2Kg
	セクステット・セット	6" x 8"/ 6" x 8"/ 8" x 8"/ 10" x 9"/ 12" x 10"/ 13" x 10"	15.2Kg	ディープ・サイズ	クォード・セット	8" x 8"/ 10" x 10"/ 12" x 12"/ 13" x 12"
クイント・セット	6" x 8"/ 8" x 8"/ 10" x 10"/ 12" x 12"/ 13" x 12"	14.5Kg	クイント・セット		6" x 8"/ 8" x 8"/ 10" x 10"/ 12" x 12"/ 13" x 12"	14.5Kg
セクステット・セット	6" x 8"/ 6" x 8"/ 8" x 8"/ 10" x 10"/ 12" x 12"/ 13" x 12"	15.9Kg	セクステット・セット		6" x 8"/ 6" x 8"/ 8" x 8"/ 10" x 10"/ 12" x 12"/ 13" x 12"	15.9Kg

チャンピオンシップ・カーボンコア Championship Carboncore

カーボンコア“FFX”スネアドラム Carboncore "FFX" Snare Drums

メイプル6プライシェルの内面にカーボンラミネートを施し、カーボンのバワフルさ、メイプルの音抜けの良さを両立。



FFXCC1412/B
No.155 スカーレットフェイド



FFXCC1412/C
No.129 サファイヤサンバースト

品番	ラッカーフィニッシュ		カバリング		サイズ	重量	ソフトケース(税込)
	税込価格	本体価格	税込価格	本体価格			
FFXCPS1309/A	¥145,200	¥132,000	¥129,800	¥118,000	13" x 9" (33cm x 22.5cm)	6.5Kg	PSC14-1012 ¥10,120
FFXCPS1311/A	¥171,600	¥156,000	¥137,500	¥125,000	13" x 11" (33cm x 28cm)	6.8Kg	
FFXCPS1410/A	¥191,400	¥174,000	¥166,100	¥151,000	14" x 10" (35cm x 25cm)	6.9Kg	PSC1415-1314 ¥11,110
FFXCPS1412/A	¥191,400	¥174,000	¥166,100	¥151,000	14" x 12" (35cm x 30cm)	7.0Kg	

■メイプル6プライ+幅40mmメイプル6プライ(等厚)レインフォースメント(ボトム側)/カーボンクロスラミネートフィニッシュ(シェル内面) ■特殊アルミ合金フープ(14":1.2テンション/13":1.0テンション) ■フタタッチスネアリアリースシステム・ストレイナー(ダイカスト製) S-21ROTRA(スイッチ部)/S-21ROTBA(リット部) ■ディタッチャブル・16本ガットスナップ(特殊ナイロン製)13"用 GS-316AOT/14"用 GS-416AOT ■レモ・ブラックマックスヘッド/STヘッド ■テンションボルト: T-054 ■付属品: チューニングキー(K-030)、パールロゴステッカー

カーボンコア・バスドラム Carboncore Bass Drums

メイプルシェルに、内面カーボンを施し、明るく伸びのある、クリアな音の輪郭を実現。芯があり、パンチのあるアタックは、カーボンコアならではのサウンド。伝統と最新テクノロジーが融合したモデル。



No.33 ピュアホワイト
No.407 レッドグラス
No.408 ビューターグラス
No.405 ニコチンホワイトマリンパール
No.26 ブラッシュシルバー
No.46 ミッドナイトブラック
No.400 ホワイトマリンパール

品番	ラッカー		カバリング		サイズ	重量	ソフトケース(税込)
	税込価格	本体価格	税込価格	本体価格			
PBDC1414	¥127,050	¥115,500	¥118,800	¥108,000	14" x 14" (35cm x 35cm)	6.3Kg	PSC1414B ¥11,110
PBDC1614	¥136,400	¥124,000	¥121,000	¥110,000	16" x 14" (41cm x 35cm)	6.9Kg	PSC16-1416 ¥12,430
PBDC1814	¥143,000	¥130,000	¥127,600	¥116,000	18" x 14" (46cm x 35cm)	7.6Kg	PSC18-1416 ¥14,630
PBDC2014	¥154,000	¥140,000	¥136,400	¥124,000	20" x 14" (51cm x 35cm)	8.5Kg	PSC20-1418 ¥17,160
PBDC2214	¥159,500	¥145,000	¥141,900	¥129,000	22" x 14" (56cm x 35cm)	9.5Kg	PSC22-1418 ¥17,820
PBDC2414	¥169,400	¥154,000	¥149,600	¥136,000	24" x 14" (61cm x 35cm)	10.0Kg	
PBDC2614	¥180,400	¥164,000	¥160,600	¥146,000	26" x 14" (66cm x 35cm)	10.8Kg	PSC2628-14 ¥21,560
PBDC2814	¥202,400	¥184,000	¥181,500	¥165,000	28" x 14" (71cm x 35cm)	11.9Kg	
PBDC3016	¥233,200	¥212,000	¥205,700	¥187,000	30" x 16" (76cm x 41cm)	14.0Kg	PSC32-1618 ¥29,920

■メイプル6プライカーボンクロスラミネートフィニッシュ(シェル内面) ■レモ・スームスホワイトアンバサダー ■メイプルフープ ■アルミダイカストラグ ■テンションボルト:T-066(※30"モデル:T-067) ■フック:D-044 ■付属品: チューニングキー(K-080)、パールロゴステッカー

カーボンコア・マーチングタム Carboncore Marching Toms

メイプル6プライ+インナー(内面)カーボンにより、カーボンならではの図太い鳴りは健在。メイプルの突き抜ける鮮やかな輪郭を実現しました。



シャロー・サイズ
PMTCCS68023N/A No.407 レッドグラス

ディープ・サイズ
PMTCC68023N/A No.400 ホワイトマリンパール

品番	ラッカーフィニッシュ		カバリング		重量
	税込価格	本体価格	税込価格	本体価格	
クォード・セット	¥220,000	¥200,000	¥186,450	¥169,500	12.4Kg
クイント・セット	¥264,000	¥240,000	¥226,050	¥205,500	13.7Kg
セクステット・セット	¥308,550	¥280,500	¥265,100	¥241,000	15.0Kg
クォード・セット	¥229,900	¥209,000	¥199,650	¥181,500	12.9Kg
クイント・セット	¥264,000	¥240,000	¥239,800	¥218,000	14.2Kg
セクステット・セット	¥318,450	¥289,500	¥279,400	¥254,000	15.5Kg

■メイプル6プライカーボンクロスラミネートフィニッシュ(シェル内面)+25mm幅メイプル4プライ(等厚)レインフォースメント(打面側) ※6"はメイプル10プライ+メイプル2プライレインフォースメント(打面側)カーボンクロスラミネートフィニッシュ(シェル内面) ■パールCヘッド ■スーパーフープ ■アルミダイカストラグ ■テンションボルト:T-054 ■付属品: チューニングキー(K-080)、パールロゴステッカー (オプション) ■PMTCC0608/A(6" x 8"/ 1.1kg) ラッカー仕様 ¥44,000(税込) カバリング仕様 ¥39,600(税込) オプションタム追加でクォードセットをクイントセットへ、クイントセットをセクステットセットにすることができます。

※キャリアは別売となります。
※カラーは、カラーチャート(PG3)をご参照ください。
※カラール・No.400番台のカラーは特殊なカバリングのため、ラッカーフィニッシュの価格となります。
※ブラックバーツ/クロームパーツ仕様は各サイズ ¥44,000(税込)プラスとなります。
※チャンピオンシップ・シリーズは、すべて受注発注となります。

チャンピオンシップ・メイプル Championship Maple

メイプル“FFX”スネアドラム Maple "FFX" Snare Drums

伝統あるメイプルシェルを採用し、明るくパワフルなアタックと、圧倒的な音圧を誇り、幅広いボリュームレンジを実現。表情豊かなトーンを發揮。パールの本質で代表的なサウンド。



FFXM1311/A
No.33 ビュアホワイト



FFXMS1309/A
No.33 ビュアホワイト



FFXM1412/A
No.33 ビュアホワイト

	ラッカーフィニッシュ			カバリング			サイズ	重量	ソフトケース(税込)
	品番	税込価格	本体価格	品番	税込価格	本体価格			
メイプル "FFX"スネアドラム	FFXMSL1309/A	¥115,500	¥105,000	FFXMS1309/A	¥104,500	¥ 95,000	13" x 9" (33cm x 22.5cm)	5.7Kg	PSC14-1012 ¥10,120
	FFXML1311/A	¥123,200	¥112,000	FFXM1311/A	¥119,900	¥109,000	13" x 11" (33cm x 28cm)	6.1Kg	
	FFXML1410/A	¥169,400	¥154,000	FFXM1410/A	¥146,300	¥133,000	14" x 10" (35cm x 25cm)	6.3Kg	
	FFXML1412/A	¥169,400	¥154,000	FFXM1412/A	¥146,300	¥133,000	14" x 12" (35cm x 30cm)	6.8Kg	PSC1415-1314 ¥11,110

■メイプル6プライ+幅40mmメイプル6プライ(等厚)レインフォースメント(ボトム側) ■特殊アルミ合金フープ(14": 12テンション/13": 10テンション) ■フンタッチスネアリリースシステムストレイナー(ダイカスト製) S-21 ROTRA(スイッチ部)/S-21 ROTBA(リットル部) ■ディタッチャブル16本ガットスナッピー(特殊ナイロン製) 13"用 GS-316AOT/14"用 GS-416AOT ■レモホワイトマックスヘッド/STヘッド ■テンションボルト-T-054 ■付属品: チューニングキー(K-030)、パールロゴステッカー

メイプル・バスドラム Maple Bass Drums

パールが誇る強靱なメイプルシェルが、明るく抜けのよい、パワフルなサウンドを發揮。ハイピッチチューニングに対応し、耐久性も抜群。



No.33 ビュアホワイト

	ラッカー			カバリング			サイズ	重量	ソフトケース(税込)
	品番	税込価格	本体価格	品番	税込価格	本体価格			
PBDML1414	¥119,900	¥109,000	PBDM1414	¥111,100	¥101,000	14" x 14" (35cm x 35cm)	6.2Kg	PSC1414B ¥11,110	
PBDML1614	¥122,100	¥111,000	PBDM1614	¥113,300	¥103,000	16" x 14" (41cm x 35cm)	6.4Kg	PSC16-1416 ¥12,430	
PBDML1814	¥124,300	¥113,000	PBDM1814	¥116,600	¥106,000	18" x 14" (46cm x 35cm)	7.0Kg	PSC18-1416 ¥14,630	
PBDML2014	¥133,100	¥121,000	PBDM2014	¥124,300	¥113,000	20" x 14" (51cm x 35cm)	8.0Kg	PSC20-1418 ¥17,160	
PBDML2214	¥136,400	¥124,000	PBDM2214	¥128,700	¥117,000	22" x 14" (56cm x 35cm)	8.6Kg	PSC22-1418 ¥17,820	
PBDML2414	¥147,400	¥134,000	PBDM2414	¥137,500	¥125,000	24" x 14" (61cm x 35cm)	9.1Kg		
PBDML2614	¥155,100	¥141,000	PBDM2614	¥146,300	¥133,000	26" x 14" (66cm x 35cm)	9.7Kg	PSC2628-14 ¥21,560	
PBDML2814	¥185,900	¥169,000	PBDM2814	¥179,300	¥163,000	28" x 14" (71cm x 35cm)	11.7Kg		
PBDML3016	¥209,550	¥190,500	PBDM3016	¥195,800	¥178,000	30" x 16" (76cm x 41cm)	12.1Kg	PSC32-1618 ¥29,920	

■メイプル6プライ ■レモスムースホワイトアンバサダー ■メイプルフープ ■アルミダイカストラグ ■テンションボルト: T-066(※30"モデル:T-067) ■フックD-044 ■付属品: チューニングキー(K-080)、パールロゴステッカー

メイプル・マーチングタム Maple Marching Toms

明るくパワフルなサウンドが特徴の6プライメイプルシェル。幅25mmの4プライメイプル(等厚材)レインフォースメントを採用し、耐久性を向上させました。



シャロー・サイズ
PMTMS68023N/A No.33 ビュアホワイト

	ラッカーフィニッシュ			カバリング			サイズ	重量	ソフトケース(税込)
	品番	税込価格	本体価格	品番	税込価格	本体価格			
シャロー・サイズ	クォード・セット	PMTMSL8023N/A	¥169,400	¥154,000	PMTMS8023N/A	¥146,300	¥133,000	12.2Kg	
	クイント・セット	PMTMSL68023N/A	¥206,800	¥188,000	PMTMS68023N/A	¥179,300	¥163,000	13.4Kg	
	セクステット・セット	PMTMSL668023N/A	¥244,200	¥222,000	PMTMS668023N/A	¥212,850	¥193,500	14.6Kg	
ディープ・サイズ	クォード・セット	PMTML8023N/A	¥182,600	¥166,000	PMTM8023N/A	¥169,400	¥154,000	12.7Kg	
	クイント・セット	PMTML68023N/A	¥220,000	¥200,000	PMTM68023N/A	¥203,500	¥185,000	13.9Kg	
	セクステット・セット	PMTML668023N/A	¥257,950	¥234,500	PMTM668023N/A	¥235,950	¥214,500	15.3Kg	

■メイプル6プライ+25mm幅メイプル4プライ(等厚)レインフォースメント(打面側) ※6"はメイプル10プライ+メイプル2プライレインフォースメント(打面側) ■パールCTヘッド ■スーパーフープII ■アルミダイカストラグ ■テンションボルト-T-054 ■付属品: チューニングキー(K-080)、パールロゴステッカー ■SR-014Nストレイナー ■パールCCヘッド/CTヘッド ■スチールフープ ■3ピースラグ ■付属品: チューニングキー(K-080) ※キャリアは別売となります。

※キャリアは別売となります。
※カラーは、カラーチャート(P63)をご参照ください。
※カラーNo.400番台のカラーは特殊なカ/リングのため、ラッカーフィニッシュの価格となります。
※ブラックパーツ/クロムパーツ仕様は各サイズ¥44,000(税込)プラスとなります。
※チャンピオンシップ・シリーズは、すべて受注発注となります。

コンペティター・シリーズ Competitor Series (対象: 小学生~高校生)

[カラー] 26 ブラッシュドシルバー 33 ビュアホワイト

“CMSX”スネアドラム "CMSX" Snare Drums

“チャンピオンシップ・シリーズ”FFXスネアドラムのコンセプトを受け継いだ、ボブラ&カパールシェル“CMSX”スネアドラム。上位機種に迫るハイスペックなサウンドを実現しました。サイズは13"と14"。

品番	税込価格	本体価格	サイズ	重量	ソフトケース(税込)
CMSX1311/C	¥82,500	¥75,000	13" x 11" (33cm x 28cm)	5.8Kg	PSC13-0911 ¥ 8,910
CMSX1412/C	¥88,000	¥80,000	14" x 12" (35cm x 30cm)	6.3Kg	PSC14-1012 ¥10,120

■シェルボブラ4プライ+カパール2プライ ■スーパーフープII(14": 12テンション / 13": 10テンション)
■SR-014M ストレイナー ■ナイロンガットスナッピー(12本) ■パールCCヘッド/STヘッド
■付属品: チューニングキー(K-080) ※キャリアは別売となります。

“CMS”スネアドラム "CMS" Snare Drums

パワフルなボブラ&カパールシェルに軽量かつ耐久性に優れたパーツを組み込み、ナイロンガットスナッピーを採用するなど本格的な仕様。優れた取り回しとサウンドを両立したモデル。

品番	税込価格	本体価格	サイズ	重量	ソフトケース(税込)
CMS1311/C	¥75,900	¥69,000	13" x 11" (33cm x 28cm)	4.6Kg	PSC13-0911 ¥ 8,910
CMS1412/C	¥82,500	¥75,000	14" x 12" (35cm x 30cm)	5.4Kg	PSC14-1012 ¥10,120

■シェルボブラ4プライ+カパール2プライ ■スチールフープ(14": 10テンション / 13": 8テンション)
■3ピースラグ ■SR-014M ストレイナー ■ナイロンガットスナッピー(12本) ■パールCCヘッド/STヘッド
■付属品: チューニングキー(K-080) ※キャリアは別売となります。

マーチングタム Marching Toms

ボブラ&カパールシェルに上位機種と同じCTヘッドを装備。ハイピッチチューニングに対応しパンチのあるサウンド。シンプルで軽量のドラム3点(8"10"12")のトリオセットと幅広い音域に対応する、ドラム4点(8"10"12"13")クォードセットをラインナップ。

	品番	税込価格	本体価格	サイズ	重量
トリオ・セット	CMT802N/C	¥ 94,600	¥ 86,000	8" x 8" / 10" x 9" / 12" x 10"	6.3Kg
クォード・セット	CMT8023N/C	¥140,250	¥127,500	8" x 8" / 10" x 9" / 12" x 10" / 13" x 11"	9.4Kg

■シェルボブラ4プライ+カパール2プライ ■パールCTヘッド ■スチールフープ
■付属品: チューニングキー(K-080) ※表中の重量はキャリアを含みません。 ※キャリアは別売となります。

バスドラム Bass Drums

豊かな音量とパンチのあるアタックを生み出すボブラ4プライ&カパール2プライシェルにバスドラム専用SWヘッドを装備。抜群の耐久性と高い音質を両立したモデル。

品番	税込価格	本体価格	サイズ	重量	ソフトケース(税込)
CMB1414/C	¥63,800	¥58,000	14" x 14" (35cm x 35cm)	6.3Kg	PSC1414B ¥11,110
CMB1614/C	¥69,300	¥63,000	16" x 14" (41cm x 35cm)	6.4Kg	PSC16-1416 ¥12,430
CMB1814/C	¥74,800	¥68,000	18" x 14" (46cm x 35cm)	7.0Kg	PSC18-1416 ¥14,630
CMB2014/C	¥80,300	¥73,000	20" x 14" (51cm x 35cm)	7.5Kg	PSC20-1418 ¥17,160
CMB2214/C	¥84,700	¥77,000	22" x 14" (56cm x 35cm)	8.7Kg	PSC22-1418 ¥17,820
CMB2414/C	¥91,300	¥83,000	24" x 14" (61cm x 35cm)	9.2Kg	PSC2628-14 ¥21,560
CMB2614/C	¥95,700	¥87,000	26" x 14" (66cm x 35cm)	10.2Kg	

■シェルボブラ4プライ+カパール2プライ ■パールSWヘッド ■ウッドフープ(マット仕上げ) ■3ピースラグ
■付属品: チューニングキー(K-080) ※キャリアは別売となります。

スクール・シリーズ School Series (対象: 小学生)

[カラー] 33 ビュアホワイト

スネアドラム Snare Drums

品番	税込価格	本体価格	サイズ	重量	ソフトケース(税込)
MSS1210	¥37,400	¥34,000	12" x 10" (30cm x 25cm)	3.6Kg	PSC12-0810 ¥7,810
MSS1310	¥40,150	¥36,500	13" x 10" (33cm x 25cm)	4.0Kg	PSC13-0911 ¥8,910

■ボブラシェル(6プライ) ■パールCCヘッド/CTヘッド ■スチールフープ ■3ピースラグ
■SR-014Nストレイナー ■スチールスナッピー ■付属品: チューニングキー(K-080)
※キャリアは別売となります。

テナードラム Tenor Drums

品番	税込価格	本体価格	サイズ	重量	ソフトケース(税込)
MST1210	¥31,350	¥28,500	12" x 10" (30cm x 25cm)	3.3Kg	PSC12-0810 ¥7,810
MST1310	¥34,100	¥31,000	13" x 10" (33cm x 25cm)	3.7Kg	PSC13-0911 ¥8,910

■ボブラシェル(6プライ) ■パールCCヘッド/CTヘッド ■スチールフープ ■3ピースラグ
■付属品: チューニングキー(K-080) ※キャリアは別売となります。



CMSX1412/C
No.33 ビュアホワイト



CMS1412/C
No.33 ビュアホワイト



クォード・セット
CMT8023N/C
No.33 ビュアホワイト



No.33 ビュアホワイト

※「コンペティター・シリーズ」はすべて受注発注となります。ご注文の際は納期をお確かめください。

スネアドラム
MSS1210
No.33 ビュアホワイト



テナードラム
MST1210
No.33 ビュアホワイト

※「スクール・シリーズ」はすべて受注発注となります。ご注文の際は納期をお確かめください。

ジュニア・シリーズ Junior Series (対象: 園児)

【カラー】 31 ジェットブラック(※受注発注) 33 ピュアホワイト 94 キャンディアップルレッド

スネアドラム Snare Drums

マーチング用に開発したハイピッチ対応のヘッド、軽くて丈夫なシェル、そしてハギレの良いスナッピー。体への負担を和らげるキャリングホルダーの仕様で10"と12"の2サイズ。幼児用ながら本格的なサウンド。

品番	税込価格	本体価格	サイズ	重量	ソフトケース(税込)
MJC-210S	¥30,800	¥28,000	10" x 7" (25cm x 18cm)	2.2Kg	PSC0810-08 ¥7,370
MJC-212S	¥36,300	¥33,000	12" x 8" (30cm x 20cm)	2.7Kg	PSC12-0810 ¥7,810

■ベースウッドシェル ■パールCC/STヘッド ■スチールフープ ■スレイナー ■スチールスナッピー
 ■付属品:チューニングキー(K-080) ※**キャリアは別売となります。**(MCH-15S ¥17,050 税込)
 本体+キャリア合計価格(税込) 10"¥47,850 / 12"¥53,350



MJC-210S
No.94 キャンディアップルレッド

MJC-212S
No.94 キャンディアップルレッド

テナードラム Tenor Drums

マーチングヘッド専用のヘッド、軽量なシェルを採用し明るく抜けの良いサウンドの幼児用テナードラム。10"と12"の2サイズでいずれもキャリングホルダー仕様です。

品番	税込価格	本体価格	サイズ	重量	ソフトケース(税込)
MJC-210T	¥28,600	¥26,000	10" x 7" (25cm x 18cm)	2.2Kg	PSC0810-08 ¥7,370
MJC-212T	¥34,100	¥31,000	12" x 8" (30cm x 20cm)	2.7Kg	PSC12-0810 ¥7,810

■ベースウッドシェル ■パールCTヘッド ■スチールフープ
 ■付属品:チューニングキー(K-080) ※**キャリアは別売となります。**(MCH-15S ¥17,050 税込)
 本体+キャリア合計価格(税込) 10"¥45,650 / 12"¥51,150



MJC-210T
No.94 キャンディアップルレッド

MJC-212T
No.94 キャンディアップルレッド

マーチングタム Marching Toms

6"、8"、10"のタムを互いに接続して一体化。キャリングホルダー(標準装備)で支えるトリオセット。幼児向けに小さなサイズ構成とし軽量化。体への負担を限りなく抑えた設計です。上位機種と同じヘッドを使用しシェルにソニックカットを施すなどサウンドのクオリティも充実したモデルです。

品番	税込価格	本体価格	サイズ	重量	ソフトケース(税込)
MJ-306T	¥81,400	¥74,000	6" x 6.5" / 8" x 6.5" / 10" x 6.5"	4.5Kg	PSC-MJ306 ¥17,820

■ベースウッドシェル ■パールCTヘッド ■スチールフープ ■付属品:チューニングキー(K-080)
 ※**キャリア [MCH-15S] 標準装備。**



MJ-306T
No.94 キャンディアップルレッド

バスドラム Bass Drums

4つのサイズを揃え、幅広い音域をカバーするバスドラム。豊かな音量のバスドラム専用SWヘッドに、軽量かつ丈夫なシェルとウッドフープを組み合わせ、幼児でもパワフルなサウンドを引き出せます。長時間でも疲れにくい幼児用のキャリングホルダーを用意しました。

品番	税込価格	本体価格	サイズ	重量	ソフトケース(税込)
MJ-214B	¥37,400	¥34,000	14" x 8" (35cm x 20cm)	2.8Kg	PSC1416-08 ¥12,760
MJ-216B	¥40,700	¥37,000	16" x 8" (41cm x 20cm)	3.2Kg	
MJ-218B	¥44,000	¥40,000	18" x 8" (46cm x 20cm)	3.5Kg	PSC1820-08 ¥16,500
MJ-220B	¥47,300	¥43,000	20" x 8" (51cm x 20cm)	4.0Kg	

■ベースウッドシェル ■パールSWヘッド ■ウッドフープ ■付属品:チューニングキー(K-080)
 ※**キャリアは別売となります。**(MCH-15B ¥18,150 税込) ※フープはホワイトのみとなります。



MJ-214B
No.94 キャンディアップルレッド

MJ-216B
No.94 キャンディアップルレッド

MJ-218B
No.94 キャンディアップルレッド

MJ-220B
No.94 キャンディアップルレッド

ジュニアキャリア Junior Carriers

軽量かつ耐久性に優れたキャリングホルダー。小学生向けと幼児向けの2サイズをラインナップ。

品番	税込価格	本体価格	対応機種	重量
MCH-15S	¥17,050	¥15,500	スネアテナードラム用	1.1kg
MCH-15B	¥18,150	¥16,500	バスドラム用	1.0kg



MCH-15S

MCH-15B

ジュニア・シリーズ用 マーチングタム練習スタンド

MTS-306 ¥13,750(税込)

幼児が無理なく練習・演奏できる立奏用スタンド。キャリングホルダーを差込むブラケットを使用し、スタンドでも安定した演奏が可能。(高さ53〜73cm)



パール・ドラムヘッド Pearl Drum Heads



■**CT**
 明るくパワフルなサウンドを発揮し、ハイピッチに対応。マーチングタムに標準装備。
 ■**CC**
 ヘッド中央にクリアードット(フィルム)を装着した、ハイピッチ対応のスネアドラム打面用ヘッド。
 ■**ST**
 スナッピー効果抜群で、ハイピッチ対応のマーチングスネア・ボトム専用モデル。
 ■**SW**
 コーティングのないバスドラム用ヘッドで、まるでやさしい音色が特徴。パールロゴ入り。

パールドラムヘッド (税込)				
サイズ/種類	CT	CC	ST	SW
6" (15cm)	CT-6 ¥ 990	-	-	-
8" (20cm)	CT-8 ¥ 990	CC-8 ¥1,320	ST-8 ¥ 880	-
10" (25cm)	CT-10 ¥1,100	CC-10 ¥1,320	ST-10 ¥ 990	-
12" (30cm)	CT-12 ¥1,430	CC-12 ¥1,430	ST-12 ¥ 990	-
13" (33cm)	CT-13 ¥1,430	CC-13 ¥1,540	ST-13 ¥1,100	-
14" (35cm)	CT-14 ¥1,540	CC-14 ¥1,650	ST-14 ¥1,320	-
15" (38cm)	-	CC-15 ¥1,980	-	-
14" BD用(35cm)	-	-	-	SW-14B ¥1,430
16" (41cm)	-	-	-	SW-16B ¥2,310
18" (46cm)	-	-	-	SW-18B ¥3,080
20" (51cm)	-	-	-	SW-20B ¥3,300
22" (56cm)	-	-	-	SW-22B ¥3,740
24" (61cm)	-	-	-	SW-24B ¥4,290
26" (66cm)	-	-	-	SW-26B ¥4,510
28" (71cm)	-	-	-	SW-28B ¥5,280

ジュニア・マーチングスティック&マレット Junior Marching Sticks & Mallets

幼児から中学生を対象としたマーチング用スティック&マレット。小さな手にフィットする、軽くて使いやすいモデルです。

ST-300	17 x 380mm (メイプル材 スネアドラム用) ……	¥1,650(税込)
	中学生、小学生用。ジャンルを問わない丸型チップを採用。	
ST-100	16 x 350mm (メイプル材 スネアドラム用) ……	¥1,650(税込)
	幼児用。リストの弱さをカバーできる適度な太さのモデル。	
TT-300	フェルト 17 x 330mm / ヘッド径30mm (アルミシャフト製 トリオ、テナードラム用) ……	¥3,960(税込)
	小学生のサイズに合わせて作られた、鼓隊から金管バンドまで使えるモデル。	
TT-100	フェルト 17 x 285mm / ヘッド径29mm (アルミシャフト製 トリオ、テナードラム用) ……	¥3,960(税込)
	幼児のマーチングに本格的なテナーサウンドを実現できるマレット。	
644	フェルト 12 x 322mm / ヘッド径40mm (オーク材 バスドラム用) ……	¥3,520(税込)
	ソフトフェルトを使用した軽量モデル。主に小学生、幼児に最適。	
BD-100	フェルト 17 x 333mm / ヘッド径49mm (アルミシャフト製 バスドラム用) ……	¥4,840(税込)
	重さ、長さなど、演奏しやすく、音量の出る幼児用モデル。	(各1pr.)



ST-300

ST-100

TT-300

TT-100

644

BD-100

パーカッション・ラック Percussion Rack

スチールラックとアルミ製スクエアバーで組み上げた、パーカッション・ラック。取り付けの便利な開閉式クランプ(6個付属)に、タムホルダーやシンバルホルダーでタムタム、シンバル等をセッティング可能。パーカッションの数量に合わせ、さまざまな形に発展させることができます(別売のエクステンションを使用)。また、スムーズな移動が行えるよう、大型キャスター(ロック可能)を装備しました。※パーカッション・ラックに必要なアクセサリは、パールドラムスカタログをご参照ください。



DR-513M

〈受注生産〉
DR-513M パーカッション・ラック基本セット ¥138,600(税込価格) ¥126,000(本体価格)
 セット内容:
 ●アルミ製スクエアバー(40 x 40 x 915mm) …… x6
 ●スチールラック/キャスター付(38.1φ x 840mm) …… x4
 ●PCX-100/パイプクランプ …… x6
 〈受注生産〉
DR-511ME エクステンション ¥39,600(税込価格) ¥36,000(本体価格)
 セット内容:
 ●アルミ製スクエアバー(40 x 40 x 915mm) …… x2
 ●スチールラック/キャスター付(38.1φ x 840mm) …… x1
 ※パーカッション・ラックは受注生産です。ご注文の際には仕様、納期などをお確かめください。



DR-511ME



パー両端のジョイント・クランプは開閉式で、スリ落ちを防ぐストッパー付き。

CX エアフレームキャリア

CX Airframe Carriers

CXエアフレームキャリアは堅牢性と軽量性を備えた、シンプルかつ、利便性に優れたキャリアで、安定感と演奏性を一層高めたフレーム形状を新たに採用しています。また、ACSベルトを標準装備し、激しい動きを伴う演奏シーンにおいても体にフィットし、プレイヤーの体の負担を軽減します。

品番	税込価格	対応機種	重量
■身長155~190cmに対応			
CXS-2	¥54,450	FFXスネアドラム用 w/CXSA-2	3.2kg
CXT-2WO	¥50,600	マーチングタム用	2.6kg
CXB-2	¥50,600	バスドラム用	2.6kg

*対応身長は、参考目安となります。



MX Tフレームキャリア

MX T-Frame Carriers

軽量でシンプルな、T字型フレームのキャリングホルダー。プレイヤーの体に合わせて2サイズからお選びいただけます。

品番	税込価格	対応機種	重量
■身長155~190cmに対応			
MXS-1	¥43,450	スネアドラム用 w/MXSA-1/B	2.6kg
MXT-1	¥35,200	マーチングタム用	2.2kg
MXB-1	¥35,200	バスドラム用	2.2kg
■身長140~155cmに対応			
MXS-1S	¥37,400	スネアドラム用 w/MXSA-1/B	2.5kg
MXT-1S	¥30,250	マーチングタム用	2.0kg
MXB-1S	¥30,250	バスドラム用	2.0kg

*対応身長は、参考目安となります。



ジュニアキャリア

Junior Carriers

軽量かつ耐久性に優れたキャリングホルダー。小学生向けと幼児向けの2サイズをラインナップ。

品番	税込価格	対応機種	重量
■身長105~140cmに対応			
MCH-20S	¥18,150	スネア・テナー・トリオ用	1.2kg
MCH-20B	¥19,250	バスドラム用	1.4kg
■身長90~120cmに対応			
MCH-15S	¥17,050	スネア・テナー・トリオ用	1.1kg
MCH-15B	¥18,150	バスドラム用	1.0kg



キャリングホルダー
対応表

- ...対応
- ▲...アダプタ別途購入で対応
- ×...未対応

キャリアシリーズ	対象身長	キャリア機種										
		スネアドラム/テナー・トリオ用キャリア						マーチングタム用キャリア		バスドラム用キャリア		
		FFX キャリア システム	XSM キャリア システム	CMS キャリア システム	スクール	ジュニア	※MJJ-306Tは 別途装着 が必要	キャリア システム	キャリア システム	キャリア システム	キャリア システム	ジュニア
CXエアフレーム	155~190	●	●	▲	▲	▲	▲注	●	●	●	●	×
MX-1 Tフレーム	155~190	●	●	●	●	●	●注	●	●	●	●	×
MX-1S Tフレーム	140~155	●	●	●	●	●	●注	●	●	●	●	×
MCH-20 ジュニアキャリア	105~140	×	×	●	●	●	●	設定無	設定無	×	×	●
MCH-15 ジュニアキャリア	90~120	×	×	●	●	●	●	設定無	設定無	×	×	●

▲...ドラム側がクリップブラケット装備の為、別売「MXSA-1/B」アダプタ装着で対応。 注...MJJ-306Tはキャリア標準装備。キャリアのみ買い足しの場合はスネア用をご購入ください。

マーチング・アクセサリ

Marching Accessories

バスドラム・ミュート BM-1 ¥1,210(税込) (2本1組/各1m.幅:40mm)	バスドラムミュート NEW BM-2 ¥2,750(税込) 幅30mm/2m BM-3 ¥3,850(税込) 幅50mm/2m	バスドラム・マレットホルダー BDR-1 ¥2,805(税込)	ハイテンション・チューニング・キー K-030 ¥1,430(税込) VIC-KEY2 ¥4,950(税込)
ヘッドに貼り付けるスポンジタイプのミュート。サウンドコントロールが思いのままに出来ます。	低反発性の特殊素材を採用し、適度なミュート効果を発揮しつつも、明瞭なアタックとバスドラムが持つ本来の鳴りを十分に引き出します。	バスドラムのリムショット(空打ち)を行う際にフープの破損を防ぐアタッチメント。チューニングキーですばやい着脱が可能。	フープに取り付けるタイプのマレットホルダー。さまざまなシャフト径に対応。(チャンピオンシップ&コンペティターシリーズ用)
スネアアタッチメント MXSA-1/B ¥13,200(税込)	マーチング・スティックバッグ SBM-10 ¥3,630(税込) VIC-MSBAG ¥4,180(税込)	ダブル・マーチング・スティックバッグ MSB-2 ¥5,280(税込) VIC-MSBAG2 ¥5,940(税込)	
現行のFFXスネアとクリップブラケットに対応できるアタッチメント。	スネアドラムにマジックテープで取り付けるタイプのバッグ。すばやい持ち替えが可能になり、予備スティックのホルダーとしても最適。	スネアドラムにマジックテープで取り付け、スティック2pr収納可能。激しい動きでもスティックの出し入れがしやすく、使いやすいサイズです。	
マルチキュー・アーム MUH-10 ¥4,290(税込)	マルチアダプター MUH-20 ¥4,290(税込)	マルチアダプター MUH-10T ¥4,290(税込)	シンバルアーム・アダプター MUH-10C ¥4,400(税込)
FFX、CMSXスネアドラムにシンバルやカウベル等を取り付けるためのアダプター。エッジリングにマウントします。	FFX、CMSXスネアドラムに、カウベルなどのアクセサリを取り付けるためのアダプター。 (※カウベルは商品に含まれません。)	スーパーフープIIIに対応する、カウベルなどパーカッションアクセサリをマウントするアダプター。 (※カウベルは商品に含まれません。)	スーパーフープIIIに対応する、シンバルをマウントするアダプター。
マーチングスネアドラム練習スタンド MSS-2100 ¥26,400(税込)	マーチングバスドラム練習スタンド MBS-2000 ¥28,050(税込)	マーチングタム練習スタンド MTS-2100 ¥28,050(税込)	キャリア・バックパッド BP-1 ¥3,025(税込)
マーチングスネアドラム専用の練習スタンド。 打面高さ:74~93cm ※スタンドへのセッティングは、スネアドラム用アタッチメントCXSA-2またはMXSA-1/Bが必要となります。	マーチング用バスドラムの練習に便利なスタンド。(中学生〜一般) 高さ調整幅:85~120cm セット可能なサイズ:口径14"~32"、深さ:14"~16"	マーチングタムをしっかりと支え、より安定したセッティングで練習のできるスタンド。角度調整機能を持たせ、キャリアで使用する際の楽器のポジションを変えることなく練習が行えます。 (チャンピオンシップシリーズ/コンペティターシリーズ用高さ77~105cm)	背中上部の隙間を埋めることにより、CXキャリア装着時の体の負担を軽減するパッド。
			バスドラムアーム・エクステンダー BEX-1 ¥4,840(税込)
			バスドラムをさらに高くセッティングするための延長アダプター。キャリアのアーム上部に取付けて使用します。

パール・パーカッション Pearl Percussion

世界のトップアーティストのフィードバックから生まれた“エリート”、ポピュラーなスペックで仕上げた“プリメーロ”、アフロキューバンサウンドを再現した“フォークロリック”の各シリーズに加え、パールのオリジナリティを発揮したハンドパーカッションなど、いずれも上質で使いやすい、本物の持ち味が特徴です。

コンガ Pearl Congas



フォークロリック・コンガ Folkloric Congas

厚めの本皮ヘッド、トラディショナルなカウンターフープ、胴まわりを覆う4本のスチールバインドなど、アフロキューバン特有の作りが生かされたコンガで、あたたかく抜ける良いサウンドを生み出します。

品番	モデル	税込価格	本体価格	サイズ	ヘッド(税込)	ソフトケース(税込)
PCW-110FC	QUINTO	¥105,600	¥96,000	11" x 28"	PH-110WFC ¥22,550	PSC1011CG ¥11,220
PCW-117FC	CONGA	¥109,450	¥99,500	11 3/4" x 28"	PH-117WFC ¥25,300	PSC1112CG ¥11,440
PCW-125FC	TUMBA	¥116,600	¥106,000	12 1/2" x 28"	PH-125WFC ¥26,180	PSC1213CG ¥11,770

■付属品: コンガキー (PTW-50 ¥1,100 税込) ■カラー: No.526 クリムゾンサンライズ



エリート・ウッドコンガ Elite Wood Congas

ラッカー仕上げの上質なタイオークの胴、選びめかれた本皮のヘッド、プレイヤーの手にやさしいカウンタークラウンフープをフィーチャーした、プロフェッショナルモデルのウッドコンガが、取りはずしのできるキャリングハンドルを標準装備しています。

品番	モデル	税込価格	本体価格	サイズ	ヘッド(税込)	ソフトケース(税込)
PCW-110DX	QUINTO	¥79,200	¥72,000	11" x 29 1/2"	PH-110DX ¥17,050	PSC1011CG ¥11,220
PCW-117DX	CONGA	¥88,000	¥80,000	11 3/4" x 29 1/2"	PH-117DX ¥18,150	PSC1112CG ¥11,440
PCW-125DX	TUMBA	¥96,250	¥87,500	12 1/2" x 29 1/2"	PH-125DX ¥19,250	PSC1213CG ¥11,770

■付属品: コンガキー (PTW-50 ¥1,100 税込) ■カラー: No.511 ナチュラル



ホワイトウッドコンガ w/レモ・ニュースキンヘッド White Wood Congas

ホワイトウッド胴に、温度・湿度の影響を受けにくいレモ・ニュースキンヘッドを採用し、常に最適なコンディションで演奏ができます。トラディショナルなスタイルのパーツを装備し、チューニングもしやすく、高さ調整可能なスタンドが付属です。

品番	税込価格	本体価格	サイズ	ヘッド(税込)
CG-110WSR	¥85,800	¥78,000	11" x 30"	NUC-1106 ¥15,840
CG-117WSR	¥88,550	¥80,500	11 3/4" x 30"	NUC-1175 ¥16,060

■付属品: コンガスタンド (CSS-20(M/S) ¥7,700 税込) コンガキー (PTW-50 ¥1,100 税込) ■カラー: No.511 ナチュラル ■打面高さ: 1050~1260mm(脚口変更時最低970mm) (身長約135cm~185cmに対応)



ホワイトウッドコンガ White Wood Congas

ホワイトウッドの胴に良質なコンガヘッド、耐久性に優れたラグを装備したパールコンガのベストセラーで、明るくぬげの良いサウンドを手軽に楽しめます。12" & 10"のペアで、付属のスタンドは高さ調節が可能です。

品番	税込価格	本体価格	サイズ	ヘッド(税込)
CG-210WSN	¥78,100	¥71,000	10" x 30" (25cm x 76cm)	CHD-10T ¥15,950
CG-212WSN	¥84,700	¥77,000	12" x 30" (30cm x 76cm)	CHD-12T ¥19,250

■付属品: コンガスタンド (CSS-20(L/S) ¥7,700 税込) コンガキー (PTW-50 ¥1,100 税込) ■カラー: No.511 ナチュラル ■打面高さ: 990~1200mm(脚口変更時最低910mm) (身長約135cm~185cmに対応)



プリメーロ・ウッドコンガセット Primero Wood Congas

上質なラッカー仕上げのタイオーク材の胴に、手にやさしい形状の“カウンタークラウンフープ”を装備。11" & 10"コンガと高さ調整可能なスタンドをセットにした、もっともポピュラーなモデルです。

品番	税込価格	本体価格	サイズ	ヘッド(税込)
PWC-201SN	¥91,300	¥83,000	10" x 28 1/2" & 11" x 28 1/2"	PH-201S ¥12,650 PH-201L ¥13,200

■付属品: コンガキー (PTW-50 ¥1,100 税込) コンガスタンド ■カラー: No.511 ナチュラル ■打面高さ: 980~1190mm(身長約135cm~185cmに対応)

※対応ソフトケース(別売): PSC-BB ¥7,920 (税込)



フォークロリック・ボンゴ Folkloric Bongo

厚くて上質な本皮のヘッドやトラディショナルなデザインのカウンターフープを採用した、アフロキューバンスタイルのボンゴ。

品番	税込価格	本体価格	サイズ	ヘッド(税込)
PBW-300FC	¥63,800	¥58,000	8 1/2" & 7" (21.5cm & 17.8cm)	PH-70W/P ¥17,050 PH-850W/P ¥18,700

■付属品: ボンゴキー (PTW-50 ¥1,100 税込) ■カラー: No.526 クリムゾンサンライズ



エリート・ウッドボンゴ Elite Wood Bongo

上質なタイオーク材を入念に仕上げたエリートシリーズのボンゴ。音の良さはもちろん、手に負担のないフープを採用して使いやすさも抜群で、品のある仕上げも最高級モデルならではの。

品番	税込価格	本体価格	サイズ	ヘッド(税込)
PBW-300DX	¥57,200	¥52,000	9" & 7 1/4" (23cm & 18.4cm)	PH-70DX ¥11,880 PH-90DX ¥12,650

■付属品: ボンゴキー (PTW-50 ¥1,100 税込) ■カラー: No.511 ナチュラル



ホワイトウッド・ボンゴ w/レモ・ニュースキンヘッド White-Wood Bongo

トラディショナルなスタイルのホワイトウッド・ボンゴに、本皮の感触を限りなく再現したプラスチック素材のヘッドを装備し、明瞭で乾いたサウンドを発揮。温度や湿度の影響を受けにくく、演奏時のチューニングのズレも少ないため、学校現場などでも扱いやすいモデルです。

品番	税込価格	本体価格	サイズ	ヘッド(税込)
BG-209WR	¥57,200	¥52,000	8 1/2" & 7" (21.5cm & 18cm)	NUB-0715 ¥12,100 NUB-0850 ¥12,540

■付属品: ボンゴキー (PTW-50 ¥1,100 税込)

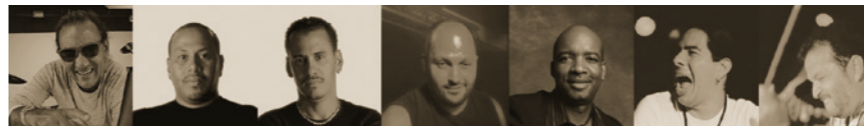

YouTube パールチャンネル
パーカッション・サウンドファイル

はYouTubeパールチャンネルで試奏動画がご覧になれます。QRコードがあるものは直接その楽器のサウンド・ファイルにアクセスできます。



トラベルコンガ Travel Congas

いつでもどこでも本格的なコンガの演奏や練習ができる、コンパクトで持ち運びのしやすいコンガキット。ナチュラルで音の良いレモ・ファイバースキンヘッドを採用。2台のスタンドをアダプターで接続すれば、ペアのコンガプレイが楽しめます。



品番	税込価格	本体価格	サイズ	ヘッド(税込)
PTC-1100N	¥48,400	¥44,000	11" x 3 1/2"	PH-1100WTR ¥16,500
PTC-1175N	¥50,600	¥46,000	11 3/4" x 3 1/2"	PH-1175WTR ¥17,160

■付属品: トラベルコンガレンチ (PCTW-02) ■カラー: No.510 キャラメルブラウン (別売) トラベルコンガ専用スタンド PTC-STN ¥19,360(税込) (11"、11 3/4" 兼用 / 高さ830~1,230mm) トラベルコンガスタンド用ブラケット PPS-50TC ¥5,500(税込) 専用ケース(11"、11 3/4" 兼用) PSC-1175TC ¥9,350(税込)



ライトウェイト・コンガスタンド

PC-2500 ¥18,700(税込)
軽量でセッティングが容易なタイプ。様々なタイプのコンガに対応可能です。



オールフィット・スタンド

PC-900 ¥18,700(税込)
様々なサイズのコンガに対応できるスタンドで、高さも無段階に調節可能。ゼンベスタンドとしてもお使いいただけます。



ジュニア・コンガセット Junior Conga Set

堅牢なファイバー製で小振りなサイズ構成のコンガ。打面高さも約76cm~110cmまで調整可能。手にやさしい形状のフープや安定性に優れたスタンドなど安全面にも配慮したお子様にも最適なコンガセットです。

PFC-289J	¥41,800(税込)	8" x 15 1/2" & 9" x 15 1/2"
----------	-------------	-----------------------------

■カラー: No.606 ルビーレッド



オールフィット・ショート・スタンド

PC-900S ¥11,000(税込)

座って演奏する際など、低いセッティング時に便利なコンガスタンドで、小学生にもおすすめです。

ボンゴ Pearl Bongos



プリメーロ・ボンゴ Primero Bongo

厳選されたタイオークにラッカー仕上げを施し、フープにはプレイヤーの手にやさしい丸みを帯びた形状の“カウンタークラウンフープ”を装備。初心者の方でも楽しく演奏ができます。

品番	税込価格	本体価格	サイズ	ヘッド(税込)
PWB-100	¥26,400	¥24,000	8 1/2" & 7" (21.5cm & 18cm)	PH-70W/P ¥7,700 PH-90W/P ¥9,130

■付属品: ボンゴキー (PTW-50 ¥1,100 税込) ■カラー: No.511 ナチュラル

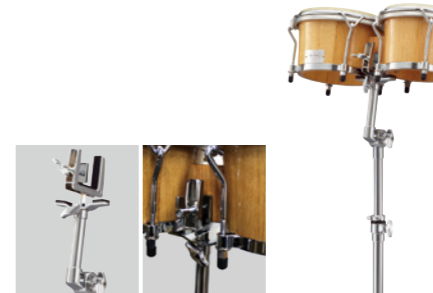

ボンゴスタンド Bongo Stand

BG-ST ¥22,000(税込)

演奏用のボンゴスタンド。ギア式でボンゴの角度調整が可能。パール製はもちろん、GON BOPS製のボンゴにも対応でき、本体の着脱が容易なモデル。



パーカッション・ソフトケース Percussion Soft Case

品名/サイズ	品番	価格(税込)
コンガ用 10"用	PSC1011CG	¥11,220
11"用	PSC1112CG	¥11,440
12"用	PSC1213CG	¥11,770
13"用	PSC-1175TC	¥9,350
トラベルコンガ用	PSC-1175TC	¥9,350
ボンゴ用	PSC-BB	¥7,920

ティンパレス

Timbales

エリート・ティンパレス

Elite Timbales

一流プレイヤーに愛用されている本格的なプラスチックのティンパレス。独特のシェルのくぼみ(ビード)により、シェルの叩く奏法にも対応。剛性の高いシェルの内面にプレートを装着して余分な倍音をカットし、ハジレの良いリバウンドサウンドをよりいっそう引き立てます。

品番	税込価格	本体価格	サイズ	通径ヘッド(13")/税込	通径ヘッド(14")/税込
ETB-1314	¥145,200	¥132,000	13" x 14"	213TA	¥3,740 214BA ¥3,850

■付属品: 専用スタンド(ETB-900W 単品価格¥22,550 税込)、カウベルホルダー(カウベル別売)

プリメーロ・プロ・ティンパレス

Primero Pro Timbales

エントリーモデルに適したスチールティンパレスのセット。専用スタンド、カウベルホルダー、カウベル、スティック付属。

品番	税込価格	本体価格	サイズ	通径ヘッド(13")/税込	通径ヘッド(14")/税込
PTE-1314SET	¥64,900	¥59,000	13" x 14"	213TA	¥3,740 214BA ¥3,850

■付属品: 専用スタンド、カウベルホルダー、カウベル、スティック

“Qポッパー”ティンパルスネア

Q-Popper Timbal Snare

スナッピーのオン/オフにより、ティンパルス&メタルスネアのサウンドが効果的に演奏でき、サルサ等の音楽に最適です。スタンド等に取り付け可能なアダプターでマウント可能。

品番	税込価格	本体価格	サイズ	通径ヘッド(12")/税込
ETE-1205MQ	¥39,600	¥36,000	12" x 5"	112TA ¥3,190

■付属品: PPS-36 アングルド・ポストアダプター

フラットティム

Flatim

スタンド等にタムホルダー+アダプターでセットし、手軽にティンパレスの音色が得られるモデル。

品番	税込価格	本体価格	サイズ
PTE-3131	¥20,350	¥18,500	13" x 3"

■I.S.Sマウント付属 ■ラグ: RL-10

カウベル

Cowbells

音抜けも良く耐久性に優れたパールカウベル。スタンダードでオールマイティに使えるECBシリーズ、扱いやすいPCBに加え、一枚板スチールを成型したニューヨーカー(BCM)シリーズは、サルサバンド内でも存在感あるサウンドを出せるのが特徴。クランプ部はしっかりと固定できるブラケットを採用。

品番	税込価格	サイズ
① ECB-1	¥4,510	11 cm
② ECB-3	¥4,620	13.5 cm
③ ECB-5	¥4,730	16 cm
④ ECB-6	¥5,830	20 cm
⑤ ECB-9	¥5,940	20 cm
⑥ ECB-10	¥6,050	20 cm
⑦ BCM-3NY	¥6,600	13.5 cm
⑧ BCM-5NY	¥6,820	15.5 cm
⑨ BCM-7NY	¥8,470	20.5 cm
⑩ BCM-8NYQ	¥9,680	20.5 cm
⑪ PCB-4	¥2,860	10 cm
⑫ PCB-6	¥3,410	17 cm



カウベル・フットペダルブラケット

ドラムペダルでカウベルを叩くパーカッションリストに人気のブラケット。マルチパーカッションにもお勧め。

PPS-20 ¥7,920(税込)

複数のカウベルをセッティングする際に便利なスタンド、カウベルの他、オーケストラ・ウッドブロックを専用ホルダー(別売)で取り付けることができます。

CWS-5 ¥13,310(税込)



カウベル・ホルダー

Cowbell Holder
バスドラムフープにマウントするカウベルホルダー。

75H ¥3,520(税込)

カウベル・ホルダー

Cowbell Holder
クッションゴムを介してバスドラムフープにマウントするカウベルホルダー。

CA-130 ¥5,720(税込)

デュアル・カウベル・ビーター

Dual Cowbell Beater

PDC-10 ¥1,870(税込)

ティンパレス・スティック

Timbales Sticks

10TH	¥1,650(税込/1 pr.)	11 x 400mm
11TH	¥1,650(税込/1 pr.)	12 x 360mm
12TH	¥1,650(税込/1 pr.)	12 x 406mm



ア・ゴ・ゴ・ベル

Ago-go Bells

ピッチの異なる2つのサウンドが楽しめるメタルパーカッション。ECB-22は手持ちで演奏するタイプ、ECB-23はカウベルホルダーなどにセットして演奏します。PVB-22は、ベル内に装着したパーツが振動することによってヴィブラサウンドが得られる、オリジナルモデル。

ECB-22	¥7,370(税込)
ECB-23	¥9,020(税込)
PVB-22	¥8,580(税込)

トライ・ベル

Tri-Bells

ピッチの異なる3つのベルをまとめたもので、手持ちでも、スタンドにマウントしてもOK。

PTB-30 ¥11,880(税込)



ボックスカホン

Box Cajon



ブームボックスカホン

Boom Box Cajon

打面にレッドマホガニー、周囲にはソリッドなファイバーグラスを採用し、タイトでキレのあるスラップ音を発揮。また、ホール部分をスピーカーキャビネットと同じ方式とし、低音の増強と豊かなサステイン、そして明確なアタックにより、パンチの効いたサウンドを実現。また、エッジ部に丸みを持たせて手への負担を軽減させ、さらにはスベリ止め加工を施した座面(上面)を備え、演奏時の安定性を高めています。

品番	税込価格	本体価格	サイズ
PCJ-633BB	¥38,500	¥35,000	480 x 317 x 320mm

■カラー: No.653 ホワイトウイスブラウン

アッシュカホン

Ash Cajon

打面には硬めの素材の“アッシュ材”、そして周囲にはファイバーボードの一種、“MDF材”を採用することにより、スタンダードなカホンと比べてバワフルな鳴りとアタックの効いたサウンドが得られます。ソフトケース付属。

品番	税込価格	本体価格	サイズ
PCJ-AWC/SC	¥33,000	¥30,000	475 x 300 x 315mm

■カラー: No.653 ホワイトウイスブラウン

クラブカホン

Club Cajon

アジアンパイン材を採用しスネアドラム同様のスナッピーを内面に装備したスタンダードなボックスカホン。軽量で比較的コンパクトなため女性や小柄な方にお勧め。

品番	税込価格	本体価格	サイズ
PBC-512CC	¥26,400	¥24,000	470 x 290 x 295mm



ロースタイルカホン

Low Style Cajon

小柄な方で演奏しやすいように高さを低めに設定したボックスカホン。コンパクトすぎない分、低音域は通常サイズとほぼ変わらずで力の弱い方でも鳴らしやすいよう、硬すぎないメイプル材を打面に採用。(他はMDF材)ソフトケース付属。Color:#BKブラック

品番	税込価格	本体価格	サイズ
PCJ-LSC/SC	¥19,800	¥18,000	420 x 280 x 280mm

ファンボックス

Fun Box

子供用として通常のカホンよりサイズを大幅に小さくした、BOXカホン。打面はパイン材、他の面はソリッドなファイバーグラスで、ウッドのモデルよりも軽量で、スラップ音も容易に出しやすいモデル。

品番	税込価格	本体価格	サイズ
PFB-300	¥20,900	¥19,000	340 x 240 x 255mm

ブラジリアンパーカッション

Brazilian Percussion

ブラジルの代表的な打楽器を揃えたラインナップ。

クイカ

Cuica

スチール製の胴にゴートスキンヘッド(ヤギ皮)と扱いやすい竹棒を採用。胴の中の棒をこすって演奏する。ユニークなサウンドを持った、誰もが一度は聞いたことのある楽器。

PBC-80SS ¥22,000(税込)

パンデイロ

Pandeiro

サンバ、ボサノバ等のブラジル音楽に欠かせないパーカッション。ゴートスキンヘッドのモデルは、叩き方/叩くポイントにより低音と高音が出せるため、ドラムのリズムを奏でるのに最適。手軽な“ドラム”として人気です。

PBP-510 10" / ゴートスキン仕様 ¥15,950(税込)
PBP-612 12" / プラスチック仕様 ¥17,050(税込)

パンダンザ

Pandanza

パンデイロにア・ゴ・ゴ・ベルを組み込んだオリジナルパーカッション。ブラジリアンミュージックにはもちろん、アコースティックライブでドラムの代わりとしてリズムを刻むのにも最適。

PDZ-510 8" / ゴートスキン仕様 ¥15,950(税込)

タンボリン

Tamborim

サンバのリズムでひととき高音が際立つ楽器。別売の専用スティックで演奏することによって、明るく華やかなサウンドに。

PBT-60 6"/プラスチックヘッド ¥6,600(税込)

タンボリンスティック

Tamborim Stick

タンボリンを華やかに演奏するのに優れたスティック。

PBT-70S ¥2,420(税込)



《別売》ボックスカホン用ソフトケース

PSC-BCS	¥6,380(税込)
PSC-BC	¥8,690(税込)
PSC-BCD	¥13,310(税込)

サイズ: 530 x 340 x 330mm
※PFB-300を除く全モデル対応。
PSC-BCSは、価格を抑えたシンプルタイプ。
PSC-BCは、楽器の保護性をより高めたモデル。
PSC-BCDは、クッションパッド装備のリュックタイプ。

オーケストラパーカッション

Orchestra Percussion

ウインドチャイム

Wind Chimes



オーケストラ・ウインドチャイム
Orchestra Wind Chimes

42本のプラスチックパイプを装備し、幅広い音域をカバーする。パールのオリジナルモデル。シンバル(ブーム)スタンドのディルター部にセットすることが可能。

品番	税込価格	本体価格
WC-01	¥35,200	¥32,000

■付属品: ビーター(WC-B ¥660 税込)
タンパー(WCD-01 ¥3,630 税込)
〈別売〉C-930 シンバルスタンド ¥17,050(税込)



ウインド・チャイム
Wind Chimes

ツリーチャイムをバーに対して水平に結ぶ方式により、チャイムの自然な鳴りを生かしつつ揺れを適度にコントロールできるモデル。シンバルスタンドなどにマウントできるアダプターと、ソフトケース付。

品番	税込価格	本体価格
PWCH-3220A アルミ	¥29,150	¥26,500
PWCH-3220G アルミ/コーティング仕上げ	¥31,900	¥29,000

■付属品: ビーター、アダプター(PWH-20 ¥3,080 税込) ソフトケース

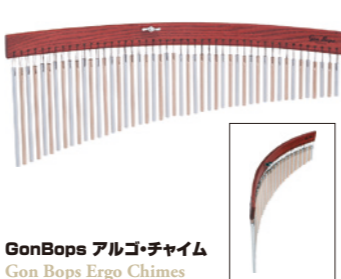

GonBops アルゴ・チャイム
Gon Bops Ergo Chimes

人間工学に基づき設計された専用ボードで優れた演奏性。SABIANシンバルに使用されるB8ブロンズ製とアルミ合金製を交互に配した47本バー仕様でゴージャスな響きと高いプロジェクション性能を誇ります。

品番	税込価格	本体価格
GON-PCHERG47 47本	¥83,050	¥75,500



GonBops B8ブロンズチャイム
Gon Bops B8 Bronze Chimes

SABIANシンバルと同じB8ブロンズ製36本バーを使用し、特に中高音量時に豊かできらびやかな響きを生み出します。

品番	税込価格	本体価格
GON-PCHB836 36本	¥69,300	¥63,000



ウインドチャイムホルダー
Wind Chimes Holder

クランプ式で多様なセッティングを可能にするウインドチャイムホルダー。(対応パイプ径15.9~31.8mm)

PWH-20	¥3,080(税込)
--------	------------

トライアングル

Triangles



エリート・トライアングル

Elite Triangles

高密度の優れた素材で作られ、余分な倍音をカット。澄んだ音色が特徴です。

PET-60	6"	¥5,280(税込)
PET-80	8"	¥5,940(税込)
PET-100	10"	¥6,600(税込)

■付属品: ビーター、フィンガーホルダー、ソフトケース



セイビアン・センターハンマード・トライアングル
Sabian Center Hammered Triangles

12mmの非常に厚みのあるフォスファーブロンズは、より豊かな深みをもたせ、ハンマリングをセンター部に集中させることによって、より明快さを追求したハンマードの進化版。

SAB-CHTR4	4"	¥31,350(税込)
SAB-CHTR6	6"	¥34,100(税込)
SAB-CHTR8	8"	¥36,850(税込)
SAB-CHTR10	10"	¥42,900(税込)



セイビアン・シンフォニック・ハンドハンマード・トライアングル
Sabian Symphonic Hand Hammered Triangles

オーケストラトライアングルにハンマリングを施し、倍音をより緻密に、深みをもたせたモデル。フィンガーシンバルのエッセンスを研ぎ澄ませた透明感のある響き。

SAB-SHT4	4"	¥26,400(税込)
SAB-SHT6	6"	¥30,250(税込)
SAB-SHT8	8"	¥33,000(税込)
SAB-SHT10	10"	¥37,950(税込)



セイビアン・オーケストラ・トライアングル
Sabian Orchestra Triangles

シートブロンズ、シンバルと同様の素材で作られた、ナチュラルで繊細な音色が特徴のトライアングル。すばやく立ち上がり、転がるような響きが得られます。

SAB-OT4	4"	¥13,200(税込)
SAB-OT6	6"	¥16,500(税込)
SAB-OT8	8"	¥19,800(税込)
SAB-OT10	10"	¥23,650(税込)

トライアングル・アクセサリ

Triangle Accessories



セイビアン
トライアングル・ソフトケース
Sabian Triangle Soft Case

大切なトライアングルを保護するソフトケース。※セイビアントライアングルは、すべて本体のみの販売となります。

SAB-TSC6	6"用	¥3,300(税込)
SAB-TSC8	8"用	¥3,850(税込)
SAB-TSC10	10"用	¥4,950(税込)

トライアングルビーターセット
Triangle Beater Set

太さの違う3ペアのビーターをセットにしてパッケージング。あらゆる場面に対応。ソフトケース付属。

PTR-BTS	¥6,600(税込)
---------	------------

セイビアン
トライアングルビーターセット
Sabian Triangle Beater Set

ステンレス・スチールにラバーグリップを採用。抜群の操作性を誇る。使用頻度の高い3種類をセット。

SAB-TRBSET	¥9,350(税込)
------------	------------

クリップホルダー
Clip Holder

クリップの形状を一新しラバーを配した新設計でグリップ力をUPした新型のクリップホルダー。

PTR-CHN	¥1,760(税込)
---------	------------

フィンガーホルダー
Finger Holder

レザー製の指あてで安定したグリップを実現したフィンガーホルダー。

PTR-FHN	¥770(税込)
---------	----------

スタンダード・ホルダー
Standard Holder

指あてにラバーを配しシンプルながらトライアングルの響きを損なわない設計のフィンガーホルダー。

PTR-SFH	¥495(税込)
---------	----------

オーケストラ・タンバリン

Orchestra Tambourines



オーケストラ・タンバリン
Orchestra Tambourines

ウォームな音色が特徴のマホガニー胴にキレ味抜群のゴートスキンヘッドを装備。ハンドハンマリングが施された、明るく抜けの良いジャーマンシルバー・ジングル仕様のPETM-1018GSとマイルドな余韻を発揮するコパー/プラスチック仕様の1018CRをラインナップ。

PETM-1018GS	10"(25cm)/ダブルベル(x18)	¥35,200(税込)
PETM-1018CR	10"(25cm)/ダブルベル(x18)	¥35,200(税込)

■付属品: ソフトケース



シンフォニック・タンバリン
Symphonic Tambourines

コンサートへボウ管弦楽団 首席ティンパニ奏者 Nick Woud氏監修のタンバリン。上品でキレのあるシングルサウンドと、太いアタック感が得られる。質の高い本皮とジングルがブレンドされたサウンドは、あらゆる曲にマイルドに溶け込みます。

PETM-10ICT	10"(25cm)/ダブルベル(x9)	¥27,500(税込)
------------	---------------------	-------------

■カラー: DB ■付属品: ソフトケース



エリート・タンバリン
Elite Tambourines

ゴートスキンヘッドを装備した本格的なモデル。サイズは10"で、ジングルはダブルタイプでステンレスチール製。

PETM-20	10"(25cm)/ダブルベル(x17)	¥10,120(税込)
---------	----------------------	-------------

■付属品: ソフトケース



オーケストラ・タンバリン
Orchestra Tambourine

心地よく演奏できる適度な重量感をもたせ、深みのある音色を発揮する。パールのハイクオリティなモデル。バーチ胴にゴートスキンヘッドを装備。

OT-10	10"(25cm)/シングルベル(x8)	¥12,100(税込)
-------	----------------------	-------------

ウッドブロック

Wood Block



オーケストラ・ウッドブロック
Orchestra Wood Blocks

ホワイトアッシュ材を使用した、澄んだ音色のウッドブロック。

WB-SS	55 x 70 x 160mm	¥7,700(税込)
WB-S	60 x 70 x 180mm	¥8,800(税込)
WB-M	70 x 70 x 195mm	¥9,350(税込)
WB-L	80 x 70 x 230mm	¥11,550(税込)
WB-LL	90 x 70 x 270mm	¥14,300(税込)

〈別売〉WH-1N ウッドブロックホルダー ¥2,640(税込)
CWS-5 カウベルスタンド ¥13,310(税込)



オーケストラ・ウッドブロックセット
Orchestra Wood Blocks

オーケストラ・ウッドブロック5サイズとホルダー・スタンドをお得にパッケージしました。

WB-SET/5	¥70,400(税込)
----------	-------------



オーケストラ・ウッドブロック
Orchestra Wood Blocks

スタンダードなモデル。ウッドブロックホルダーでカウベルスタンドにマウントできます。

WB-2	55φ x 270mm	¥4,400(税込)
------	-------------	------------

WH-2 ウッドブロックホルダー ¥2,420(税込)
〈別売〉CWS-5 カウベルスタンド ¥13,310(税込)



アダムス・テンブルブロック
Adams Temple Blocks

最適な音域と幅広いダイナミックレンジをもたせた特殊樹脂製のアダムスのオリジナルモデル。優れた鳴りと耐久性が魅力です。

AD-TB5/S	専用スタンド付きセット	¥133,100(税込)
----------	-------------	--------------

〈別売〉AD-TB5 テンブルブロック(本体のみ) ¥119,900(税込)
C-1030X 専用スタンド ¥16,610(税込)



ハンド・ウッドブロック
hand Wood Blocks

HiとLowのバツキリした音程を実現した手持ちタイプのウッドブロック

TB-3	240 x 185 x 50mm	¥2,530(税込)
------	------------------	------------

■付属品: ビーター (長さ150mm)

カスタネット

Castanets

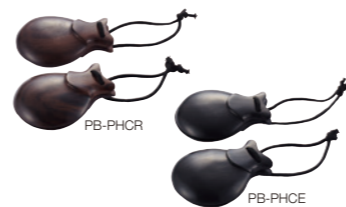

フィルハーモニック・カスタネット
Philharmonic Castanets

明瞭で豊かな響きのカスタネット。爽やかな仕上げのローズウッドと、しっとりとしたエボニーをラインナップ。

PB-PHCR	ローズウッド	¥11,220(税込)
PB-PHCE	エボニー	¥11,220(税込)



カスタネット
Castanets

より自然で音楽的な響きを引き出す、ナチュラル仕上げの木製カスタネット。

CT-2	木製 58 x 58 x 25 mm	¥660(税込)
------	--------------------	----------



フラッパー・カスタネット
Flapper Castanets

柄付きのカスタネット。キレが良く、リズムを表現しやすいエボニー製のPCA-2Eと、極めて明るい音色を発揮するファイバー製のPCA-3F。

PCA-2E	エボニー	¥16,500(税込)
PCA-3F	ファイバー	¥6,380(税込)



カスタネット
Castanets

キレのある乾いたサウンドを実現した、赤&青の色鮮やかな木製カスタネット。

CT-1	木製 58 x 58 x 25 mm	¥440(税込)
------	--------------------	----------



オーケストラ・クラベス
Orchestra Claves

硬く密度の高いカタロックスのモデル(CL-01K)と、軽快で明るい音色が特徴のパールウッドモデル(CL-02)の2タイプ。

CL-01K	30φ x 210mm	1pr.	¥6,050(税込)
CL-02	30φ x 210mm	1pr.	¥4,180(税込)



Gon Bops メタルクラベス
Gon Bops Metal Claves

軽量ながら大きな音量が出せるメタル製クラベス。

GON-PCLAVM	¥3,300(1pr.)
------------	--------------

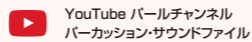

YouTube パールチャンネル
パーカッション・サウンドファイル

YouTubeパールチャンネルで試奏動画がご覧いただけます。
QRコードがあるものは直接その楽器のサウンドファイルにアクセスできます。

マラカス
Maracas



コンパクト・マラカス
Compact Maracas
コンパクトな卵型マラカス。サイズはやや小ぶりでもキレの良い本格的なプレイが楽しめます。

M-65	卵型タイプ	¥5,170 (税込)
-------------	-------	-------------

#Rレッド、#NBネイビーブラック、#3Cスリーカラー サイズ:230x70x70mm

ビードド・マラカス
Beaded Maracas
ファイバーグラスのボディにシェケレ風のビーズをあしらひ、グリップ感の心地よいハンドルを備えたユニークなマラカス。

PFM-20		¥4,180 (税込)
---------------	--	-------------

ギロ
Guiro



ギロ
Guiro
吹奏楽に欠かすことのできないウッドギロ。メレンゲリズムには欠かす事のできない、伝統的なデザインや音はもちろん、持ちやすさと質感にもこだわりました。

G-86	魚型タイプ	¥5,830 (税込)
-------------	-------	-------------

メタル・ギロ
Metal Guiro
メレンゲリズムには欠かす事のできない、メタルリックなサウンドが特徴です。

PMG-20		¥9,240 (税込)
---------------	--	-------------

ファイバー・コンボ・ギロ
Fiber Combo Guiro
2種類のサウンドをもつギロ。表はラティショナルな溝、裏にスチール製の細かい溝を施し、優れたフィット感で、多彩なサウンドを実現します。

PFG-20		¥7,700 (税込)
---------------	--	-------------

スラップスティック
Slap Stick



スラップスティック
Slapstick
幅の広い木片を組み合わせ、ムチのようなサウンドを再現。ヌケの良さ、ボリューム感抜群のスラップスティックです。

PSS-100	長さ460 x 89mm	¥7,920 (税込)
----------------	--------------	-------------

ウッド・アゴゴ
Wood Agogo



ウッド・アゴゴ
Wood Agogo
ヌケの良い乾いた響きが特徴のウッド・アゴゴ。HiブロックとLowブロックに施された溝によりギロの奏法も可能。

AG-1L		¥2,090 (税込)
--------------	--	-------------

サイズ: 220 x 82 x 35mm ■付属品:マレット(長さ207mm)

ビブラスラップ
Vibra Slap



ビブラスラップ・メタル
Vibra Slap Metal
メタル製ビブラスラップ。ハイピッチで音量も十分。サスティーンも長くインパクトのあるサウンドです。

PB-VSM		¥3,740 (税込)
---------------	--	-------------

サイズ: 315 x 125mm

ビブラスラップ・ウッド
Vibra Slap Wood



ビブラスラップ・ウッド
Vibra Slap Wood
木製のビブラスラップでややピッチの低いタイプ。適度なサスティーンと暖かみのあるサウンドが特徴です。

PB-VSW		¥3,740 (税込)
---------------	--	-------------

サイズ: 315 x 125mm

シェーカー
Shaker



エッグ・カートン
Egg Carton
ボールの中にエッグマラカスを3つ装備し、柔らかいシェーカーサウンドを生み出します。個数を減らして、エフェクティブなサウンドも楽しめます。

PEC-1		¥2,640 (税込)
--------------	--	-------------

ヘクス・ギャンザ
Hex Ganzas
ピッチの異なる2つのサウンドが楽しめるメタル・パーカッション。

PGA-30	ショート	¥3,300 (税込)
PGA-32	ロング	¥3,960 (税込)

ミニ・シェーカー
Mini-Shakerine
タンバリンのジングルとシェーカーをミックスした、イフェクトパーカッション。

PSR-01		¥3,190 (税込)
---------------	--	-------------

アゴ・シャ
Ago-Shas
シェーカーを振ることによってベル内部の金属片が振動し、心地よいサウンドを生み出す、パールオリジナルシェーカー。

PAS-50	シングルベル(低音)	¥3,960 (税込)
PAS-100	ダブルベル	¥5,280 (税込)

シャケレット
Shakelets
両手首や足首に取り付け演奏するシェーカー。ボンゴやカホンなど様々な楽器に合わせて演奏可能なパールオリジナルモデル。

PWR-40	2個1組	¥5,280 (税込)
---------------	------	-------------

スレイベル
Sleigh Bells



スレイベル
Sleigh Bells
心地よく、澄んだ音色が特徴のベル(25個)を備えたスレイベル。細かなフレーズにも表情豊かに応えます。

SB-25L		¥6,600 (税込)
---------------	--	-------------

25シングル サイズ: 335 x 105 x 105mm

シェケレ
Shekere



シェケレ
Shekere
伝統的なシェケレをファイバーグラスで再現した、パワフルなハンドパーカッション。テンションピスをコントロールしてさまざまな音色の変化を楽しむことができます。

PSK-10		¥22,000 (税込)
---------------	--	--------------

グロッケン(鉄琴)
Glockenspiel



グロッケン(鉄琴)
Glockenspiel
フレーム側面に耐衝撃性の高い硬質プラスチックを採用し耐久性にも優れたマレット・譜面台・スタンドケースまでパッケージした、幼保・小学校教材にもおすすめのグロッケンです。

PK-900CB		¥36,300 (税込価格) ¥33,000 (本体価格)
-----------------	--	-------------------------------

- 音域:F5~C8(2.5オクターブ)
- 基準ピッチ:A=442Hz(オクターブチューニング)
- 音板材:アルミニウム
- 音板幅:25mm ■音板厚さ:5mm
- 寸法(開口奥行高さ)/本体:62x34/15x4.8cm
- 重量:2kg
- 付属:マレット、スタンド、キャリーケース(ハンドショルダーストラップ付き)簡易譜面受け
- スタンド高さ調整(鍵盤打面)/60cm~98cm

タンバリン
Tambourine



チューナブル・タンバリン
Tunable Tambourine
チューニングキーでチューニングのできるタムタムのタンバリン。カウベルホルダーへマウントできるホルダー付。

PTB-10		¥11,550 (税込)
---------------	--	--------------

■タンバリンホルダー付属

ヘッドレス・ウッドタンバリン
Headless Wood Tambourines
10'の丈夫なウッドフレームに、歯切れのよいジングルを装備。手になじむハンドグリップを取り付けたタンバリン。

PTH-10B	プラスジングル	¥8,800 (税込)
PTH-10S	スチールジングル	¥6,600 (税込)

ウルトラグリップ・タンバリン
Ultra Grip Tambourine
握りやすく、明るい音色のプラス製ジングルを装備したタンバリン。ジングルは音量調整が可能。付属のホルダーでスタンドにセットできます。

PTM-50BHR		¥8,580 (税込)
------------------	--	-------------

■タンバリンホルダー付属

プラスジングル・タンバリン
Brass Jingle Tambourine
エッジにラバーを施しスティック奏法も可能。しかも瞬時に脱着可能で、ハンド奏法に加えドラムセットへのセッティングもできます。

PTM-10GHX		¥7,480 (税込)
------------------	--	-------------

■タンバリンホルダー付属

ハイハット・ジングルリング
Hi-Hat Jingle Ring
ハイハットスタンドのシャフトにマウントしてジングルサウンドを発揮するモデル。スティックでの演奏も可能。マルチパーカッションにも使える人気モデル。

PJH-10SH		¥6,600 (税込)
-----------------	--	-------------



アッシュトーン・ブロック
Ash Tone Blocks
ホワイトアッシュ材の耐久性に優れたモデル。音の通りの良さが特徴です。

PAB-20	スモールサイズ	¥5,060 (税込)
PAB-50	ミディアムサイズ	¥5,830 (税込)
PAB-100	ラージサイズ	¥6,600 (税込)

クラベ・ブロック w/ホルダー
Clave Block w/Holder
強化プラスチック製のクラベ。優れた耐久性と抜群の音抜けの良さが特徴で、ピッチの異なる3タイプ。

PBL-10	グリーン/Hi	
PBL-20	イエロー/Med	¥5,940 (税込)
PBL-30	オレンジ/Low	

スタンド & ホルダー
Stand & Holder

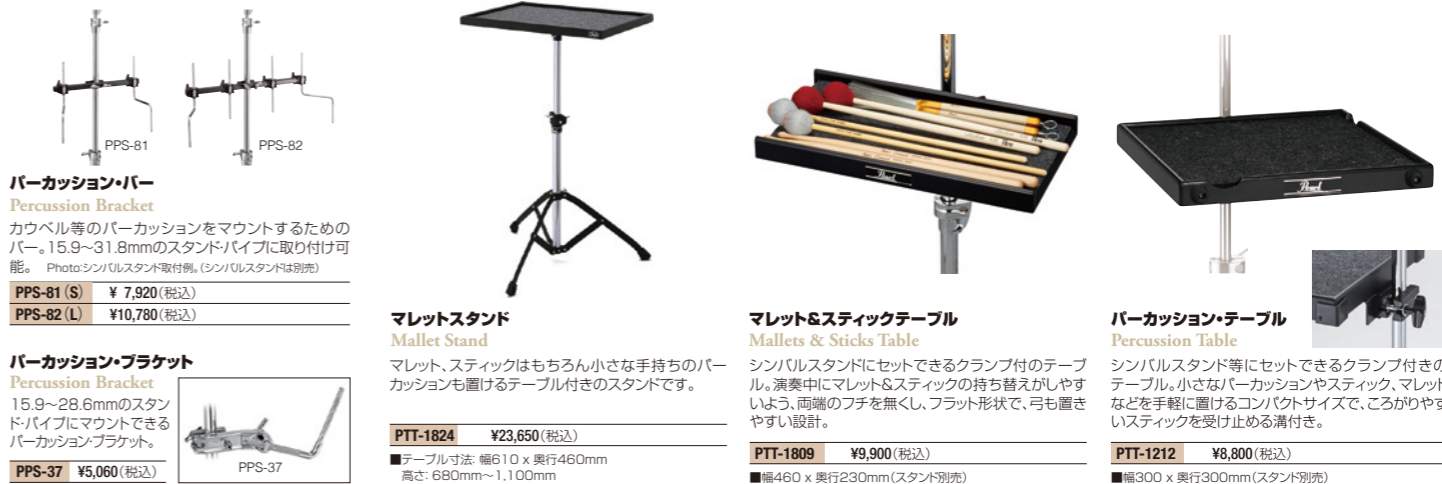

パーカッション・バー
Percussion Bracket
カウベル等のパーカッションをマウントするためのバー。15.9~31.8mmのスタンドパイプに取り付け可能。Photo:シンバルスタンド取付例。(シンバルスタンドは別売)

PPS-81 (S)		¥7,920 (税込)
PPS-82 (L)		¥10,780 (税込)

マレットスタンド
Mallet Stand
マレット、スティックはもちろん小さな手持ちのパーカッションも置けるテーブル付きのスタンドです。

PTT-1824		¥23,650 (税込)
-----------------	--	--------------

■テーブル寸法: 幅610 x 奥行460mm 高さ: 680mm~1,100mm

マレット&スティックテーブル
Mallets & Sticks Table
シンバルスタンドにセットできるクランプ付のテーブル。演奏中にマレット&スティックの持ち替えがしやすいよう、両端のフチを無くし、フラット形状で、弓も置きやすい設計。

PTT-1809		¥9,900 (税込)
-----------------	--	-------------

■幅460 x 奥行230mm(スタンド別売)

パーカッション・テーブル
Percussion Table
シンバルスタンド等にセットできるクランプ付きのテーブル。小さなパーカッションやスティック、マレットなどを手軽に置けるコンパクトサイズで、ころがりやすいスティックを受け止める溝付き。

PTT-1212		¥8,800 (税込)
-----------------	--	-------------

■幅300 x 奥行300mm(スタンド別売)

ゴン・ポップス

Gon Bops

1954年、当時コンガビルダーとして高く評価されていたマリアーノ・ボバディア氏により設立されたパーカッションブランド。古典的なキューバンスタイルのコンガ製造に始まり、その伝統的な手法を残しつつ、革新的な技術を取り入れて世界的に認知されました。また、南米ペルー産のボックスカホンや、独創的なハンドパーカッションなども多彩にラインナップ。

ゴン・ポップス・コンガ

Gon Bops Congas



カリフォルニア・コンガ

厳選されたレッドオーク材を、熟練のクラフツマンが手で曲げて作る伝統的な手法によって作られたモデル。演奏しやすい形状のクラウンフープを装備し、最高級モデルにふさわしい、ソリッドでドライなサウンドを発揮します。

品番	モデル	税込価格	サイズ
GON-CA1075	QUINTO	¥243,100	10 3/4" x 30"
GON-CA1150	CONGA	¥247,500	11 1/2" x 30"
GON-CA1225	TUMBA	¥251,900	12 1/4" x 30"

■北米産アパラチアンレッドオーク材 ■クラウンフープ
■カラー: ナチュラル ■レモ・ニュースキンヘッド
■ヘッド: GON-DH1075R / GON-DH1150R / GON-DH1225R

アレックス・アクーニャ・コンガ

世界的なパーカッショニスト、アレックス・アクーニャのシグネチャーモデル。北米産アッシュ材を採用し、キューバンスタイルによるウィンテージテイストが特徴で、チューニングレンジの広い、シャープなサウンドを発揮します。

品番	モデル	税込価格	サイズ
GON-AA1075	QUINTO	¥161,700	10 3/4" x 30"
GON-AA1150	CONGA	¥170,500	11 1/2" x 30"
GON-AA1225	TUMBA	¥179,300	12 1/4" x 30"

■北米産アッシュ材 ■ティアドロップフープ
■カラー: ナチュラル ■ナチュラル・ロー・ハイドヘッド
■ヘッド: GON-SP2019(10-3/4) / GON-SP2021(11-1/2) / GON-SP2022(12-1/4)

トゥンバオ・プロ・コンガ

バラウド材を採用した伝統的なキューバンスタイルの胴に、プレイヤーの手にやさしいティアドロップフープを装備した、汎用性の高い最もスタンダードなモデル。

品番	モデル	税込価格	サイズ
GON-TP1075	QUINTO	¥122,100	10 3/4" x 30"
GON-TP1150	CONGA	¥127,600	11 1/2" x 30"
GON-TP1225	TUMBA	¥129,800	12 1/4" x 30"

■バラウド材 ■ティアドロップフープ
■カラー: ウォルナット ■ナチュラル・ロー・ハイドヘッド
■ヘッド: GON-SP2019(10-3/4) / GON-SP2021(11-1/2) / GON-SP2022(12-1/4)

マリアーノ・コンガ

ゴンポップスの創始者マリアーノ・ボバディア氏が当時編み出したモデルを、現代風にアレンジした復刻モデル。伝統的なスタイルのフープやボディ形状に加え、シェルにはドリアン材を採用し、豊かなヴォリュームとハリのあるサウンドが得られます。

品番	モデル	税込価格	サイズ
GON-MB1075	QUINTO	¥110,000	10 3/4" x 30"
GON-MB1150	CONGA	¥115,500	11 1/2" x 30"
GON-MB1225	TUMBA	¥118,800	12 1/4" x 30"

■ドリアン材 ■トラディショナルフープ
■カラー: マホガニー・サテンオイル
■ナチュラル・ロー・ハイドヘッド
■ヘッド: GON-MH1075 / GON-MH1150 / GON-MH1225

ゴン・ポップス・ボンゴ

Gon Bops Bongo



カリフォルニア・ボンゴ

熟練したクラフツマンによって作られる、オールハンドメイドのボンゴ。演奏時の負担が少ないシンプル設計で、ソリッドなハイピッチサウンドが特徴です。

品番	税込価格	サイズ
GON-CA0785	¥130,900	8 1/2" & 7"

■北米産アパラチアンレッドオーク材 ■クラウンフープ
■カラー: ナチュラル ■レモ・ニュースキンヘッド
■ヘッド: GON-DH0700R / GON-DH0850R

アレックス・アクーニャ・ボンゴ

世界的に有名なパーカッショニスト、アレックス・アクーニャのシグネチャーモデル。北米産のアッシュ材を採用し、あたたかみのあるウィンテージサウンドで、いかなる環境でも安定したサウンドが得られます。

品番	税込価格	サイズ
GON-AA0785	¥102,960	8 1/2" & 7"

■北米産アッシュ材 ■ティアドロップフープ
■カラー: ナチュラル ■ナチュラル・ロー・ハイドヘッド
■ヘッド: GON-SP2004 / GON-SP2006

トゥンバオ・プロ・ボンゴ

オーク材を採用した胴に、プレイヤーの手にやさしいティアドロップフープを装備した、ゴンポップスのラインナップでは最もスタンダードなボンゴ。

品番	税込価格	サイズ
GON-TP0785	¥66,000	8 1/2" & 7"

■オーク材 ■ティアドロップフープ ■カラー: ウォルナット
■ナチュラル・ロー・ハイドヘッド
■ヘッド: GON-SP2004 / GON-SP2006

マリアーノ・ボンゴ

マリアーノ・コンガ同様、ゴンポップスの創始者、故マリアーノ・ボバディア氏によって設計されたボンゴの復刻モデル。ドリアン材を採用した胴は、抜群のヴォリューム感と音叉の鋭いサウンドが魅力です。

品番	税込価格	サイズ
GON-MBBG	¥45,100	8 1/2" & 7"

■ドリアン材 ■トラディショナルフープ
■カラー: マホガニー・サテンオイル ■ナチュラル・ロー・ハイドヘッド
■ヘッド: GON-MH0700 / GON-MH0850



GON-FS112SET #N



GON-FS785 #N

フィエスタ・コンガセット

フィエスタ・ボンゴ

マンゴージャェルにティアドロップフープを装着した本格的な仕様で高いコストパフォーマンスを誇るフィエスタシリーズよりコンガセットとボンゴが登場!

品番	税込価格
GON-FS112SET #N	¥111,100
GON-FS785 #N	¥19,800

■マンゴージャェル ■ティアドロップフープ
■カラー: ナチュラル ■ナチュラル・ロー・ハイドヘッド
■コンガヘッド: GON-DHFS11 / GON-DHFS12
■ボンゴヘッド: GON-DHFS7 / GON-DHFS8.5



パンデイロ

Pandeiro

耐久性に優れたプラスチックヘッドと、歯切れの良いプラチネーラを装備した軽量なモデル。ソフトケース付属。

品番	税込価格
GON-PPNDR(10")	¥42,900

8" ティンバル・スネア

8" Timbal Snare

軽快なティンバルサウンドを生むエフェクトドラムで、スナッピーが装備されスネアの活用もOK。別売のブラケット(PPS37¥5,060)で各種スタンドにマウント。

品番	税込価格
GON-TBSN8	¥35,200

ゴン・ポップス・カホン

Gon Bops Cajon



GON-TPCJW GON-TPCJBTB

トゥンバオ・プロ・カホン

Tumbao Pro Cajon

打面には厳選したメイプル材を採用し、他面には気候の影響を受けにくいMDF材(ファイバーボードの一種)を採用。この組み合わせは、まろやかな低域を持つメイプルの音色を、硬質なMDF材によってくっきりと際立たせ、ソフトなタッチでも存在感をしっかりと出すことができる。打面内側上部にはスネアワイヤーを装備し、ゴンポップスならではのフラメンコトーンも健在。ソフトケース付属。

品番	税込価格	カラー
GON-TPCJW	¥50,600	ウォルナット
GON-TPCJBTB	¥50,600	バーントラストバースト

■高さ: 18" x 幅: 12" x 深さ: 12"

アレックス・アクーニャ・スペシャルエディションカホン

Alex Acuna Special Edition Cajon

モザイク手法による芸術的かつ個性的なルックスが特徴のアレックス・アクーニャのスペシャルモデル。歯切れのよいスナップ音と強力な低音で、リズムパターンを奏でるには最適なモデル。ソフトケース付属。

品番	税込価格
GON-AACJSE	¥79,200

■高さ: 19" x 幅: 12-3/4" x 深さ: 11-1/2" ■モヘナ材

フラメンコ・カホン

Flamenco Cajon

ペルー産の本格的なスパニッシュスタイルボックスカホン。軽量のウツ素材で、心地よいスナッピーサウンドが得られます。シートクッション標準装備で、ソフトケースも付属。

品番	税込価格
GON-CJFL	¥53,900

■高さ: 18-1/2" x 幅: 13-1/2" x 深さ: 12"

コミューター・カホン

Commuter Cajon

折りたたみが可能で、持ち運び際に便利な新提案のボックスカホン。組み立ても容易で抜群のローサウンドを誇ります。

品番	税込価格
GON-CJCOM	¥85,800

■508(H) x 298(W) x 292(D) mm ■7.2kg
■ソフトケース付属



ライムクラッシュ ウルトラバイオレット チェリーボム ホワイトマッシュ

フィエスタ・カホン

Fiesta Cajon

打面以外はファイバーボードの一種、*MDF材を採用することによりパワー感を強調。打面はポップなカラーが施され、ヴィジュアルインパクトは抜群です。

品番	税込価格
GON-FSCJLC	¥22,000

■457(H)x305(W)x305(D)mm



ライムクラッシュ ウルトラバイオレット チェリーボム ホワイトマッシュ

フィエスタ・ジェンベ

Fiesta Jembe

マンゴージャェルに10"のREMOスエードヘッドを装備した、あたたかくオープンなサウンドのフィエスタジェンベ。ポップな4色をラインナップ。(通常在庫カラーはライムクラッシュとチェリーボムの2色)

品番	税込価格
GON-FSDJLC10	¥46,200

■サイズ: 10" x 19" ■シェル: マンゴージャェル
■ヘッド: REMOスエード

アレックス・アクーニャ・カウベル

Alex Acuna Cowbells



品番	税込価格	仕様
GON-AAPAIL	¥13,640	バイラベル
GON-AABOMB	¥13,640	ボンポベル
GON-AACAMP	¥11,880	カンパナベル
GON-AACHAC	¥11,000	チャチャベル
GON-AATIMB	¥13,640	ティンバルベル

アレックス・アクーニャが使用してきた様々なカウベルの集大成。重厚なスチール材を、幅広いフラットな形状にしたオリジナルのデザインで、主張しすぎず、しっかりと音楽に馴染む伝統的なサウンドが特徴です。ジャルルによって使い分けられる5タイプを用意。



品番	税込価格	仕様
GON-PCLAVM	¥3,300	
GON-FSPWSH3	¥7,700	3個セット
GON-PSHPSPR	¥5,390	ラージ
GON-PSHS1PR	¥4,180	スモール
GON-PSHM	¥6,600	
GON-PRATH	¥6,160	

取り付け例 ※画像のペダルとカウベルは別売

レモ・ドラムヘッド REMO Drum Heads



半世紀を超える歴史を誇り、世界中のアーティストに愛用されるREMOヘッドは、U.S.A.デュボン社の高品質ポリエステルフィルムを素材として使用し、そのフィルムにさまざまな厚みの設定や表面加工などを施し、次々と斬新なサウンドキャラクターを生み出してきました。中でも、「ウェザーキングヘッド」は、優れた音色、音量、幅広い音域、耐久性を特徴とし、ドラムヘッドの代名詞と呼ばれる程、圧倒的な評価を獲得しています。

レモ・ティンパニヘッド REMO Timpani Heads



ルネッサンス
フィルムの両面に特殊なサンディング&コーティング加工を施すことにより、カーフスキンヘッドのしなやかで深みのあるサウンドを再現しました。また、フレームにインサートリングを装備、より正確な音程感が得られます。
[ティンパニ88シリーズに標準装備]



スエード
フィルムの打面側に特殊なサンディング加工を施し、カスタムヘッド特有の力強さとルネッサンスの柔らかさを備えたハイブリッドタイプ。強打にも音が割れにくく、ふっくらとした響きとスゲの良さを発揮。インサートリング装備。
[ティンパニ85シリーズに標準装備]



カスタム
インサートリングをフレーム部に採用し、バランスのよいテンションの得られるティンパニヘッドで、明るくレンジの広いサウンド、正確な音程感、シャープなレスポンスが特徴。
[ティンパニ75シリーズに標準装備]



スタンダード
常に安定した音程とオープンでストレートなサウンドを発揮する、レモのスタンダードティンパニヘッド。
[ティンパニ55G、45シリーズに標準装備]

ティンパニヘッド交換動画はこちら



レモ・ティンパニヘッド (税込価格)			
サイズ/種類	ルネッサンス		スエード
20" (51cm)	RC-2200RS ¥23,210		SU-2200RS ¥23,210
23" (59cm)	RC-2500RS ¥24,420		SU-2500RS ¥24,420
26" (66cm)	RC-2800RS ¥25,520		SU-2800RS ¥25,520
29" (74cm)	RC-3100RS ¥26,510		SU-3100RS ¥26,510
32" (81cm)	RC-3400RS ¥33,110		SU-3400RS ¥33,110

レモ・ティンパニヘッド (税込価格)			
サイズ/種類	カスタム		スタンダード
20" (51cm)	TC-2200RO ¥17,160		-
23" (59cm)	TC-2500RO ¥20,460		TY-2500 ¥13,310
26" (66cm)	TC-2800RO ¥21,560		TY-2800 ¥14,520
29" (74cm)	TC-3100RO ¥23,210		TY-3100 ¥15,950
32" (81cm)	TC-3400RO ¥25,740		TY-3400 ¥17,930

レモ・コンサートバスドラムヘッド REMO Concert Bass Drum Heads



カーフスキン(本皮)のやわらかく艶のあるサウンドを再現した「ニュースキン」、そしてアタックが太く、低音域の豊かな響きに特徴のある「ファイバースキン3」。これらの2タイプからお選びいただけます。(パール・ロゴの無いタイプは品番末尾に"-00"を付けてご注文ください。"-00"タイプは受注発注品となります。)



ニュースキン「シンフォニック」
薄く柔らかな特殊フィルムを使用し、カーフスキンに近いナチュラルなサスティーン、低音域のしっとりとした豊かな響きを発揮するバスドラムヘッド。
[PBAシリーズに標準装備]



ファイバースキン3
フィルム表面にファイバー繊維をラミネートした、厚くて丈夫なバスドラムヘッド。ツブ立ちがよく、あたたかいふっくらとした音色と豊かな音量が特徴。
[PBBシリーズに標準装備]

コンサートバスドラム・チューニング動画はこちら



レモ・コンサートバスドラムヘッド (税込価格)			
サイズ/種類	ニュースキン「シンフォニック」		ファイバースキン3
22" (56cm)	—		FA-522B ¥9,460
24" (61cm)	—		FA-524B ¥9,900
26" (66cm)	—		FA-526B ¥13,090
28" (71cm)	—		FA-528B ¥13,860
30" (76cm)	N3-330B ¥18,040		FA-530B ¥17,160
32" (81cm)	N3-332B ¥19,800		FA-532B ¥19,140
36" (91cm)	N3-336B ¥23,210		FA-536B ¥22,880
40" (102cm)	N3-340B ¥39,490		FA-540B ¥30,360

太字のモデルはもっともポピュラーなタイプです。細字のモデルはご注文後の発注となるため、納期にお時間を頂きます。あらかじめご了承ください。

レモ・コンサートスネアヘッド REMO Concert Snare Heads



コンサートスネア・チューニング動画はこちら



スキントーン
ST-114 (14") ¥4,840 (税込価格)
厚さ8mil(200μm)という極薄のヘッドで、打面表面にレモ独自のコーティングを施すことで、輪にファイバー素材をラミネートし、柔らかく縛まりのよい「本皮」サウンドを再現したコンサートスネアドラム専用ヘッド。カスタムクラシック「マーチ」に標準装備。



コーテッドアンバサダー
114BA (14") ¥3,520 (税込価格)
郭のはっきりしたサウンドを再現できる、コンサートスネア用のヘッドとして最もポピュラーなモデル。幅広い音域を誇り、タッチ、ダイナミクスにストレートに反応。



コーテッドディプロマット M5 (受注発注品)
113TD/M5 (13") ¥3,300 (税込価格)
114BD/M5 (14") ¥3,520 (税込価格)
コーテッドヘッドとしては最も薄い5mil(125μm)1枚フィルムのタイプで、極めて繊細でとびわけバニシモでのレスポンスに優れたモデルです。フィルムハローニック「レンゲキ」に標準装備(13")。



ルネッサンス
RA-114 (14") ¥5,390 (税込価格)
RD-114 (14") ¥5,390 (税込価格)
フィルムの両面に特殊なコーティングを施し、カーフスキン(本皮)のしなやかで深みのあるサウンドを再現。細かなストロークにも丸みとふくよかさを感ぜさせる奥行きのあるサウンドが特徴。

レモ・スネアサイド・ヘッド REMO Concert Snare Side Heads



スネアサイド・ヘッド			
114SA (14")	¥3,190 (税込価格)	314SA (14")	¥3,190 (税込価格)
114SD (14")	¥3,190 (税込価格)	113SD (13")	¥3,080 (税込価格)

※PH-1325/N対応モデル(受注発注品)
スネアドラム裏面専用の薄いヘッド、あらゆる打面ヘッドを素面に受け止めキャラクターを引き出す。ポピュラーな114SA、フラットなエッジ形状でハイテンションが容易な314SA、ややマイルドなスナッピーサウンドを発揮するRA-114SAの3タイプ。

スネア・ドラムヘッド Snare Drum Heads



パワーstroke3コーテッド
P3-114 (14") ¥4,510 (税込価格)
タイトなアタックと芯のある図太いサウンドが特徴。ノーマットでも十分対応できるヘッドで、ブラシの使用もOK。



パワーstroke4コーテッド
P4-114 (14") ¥4,620 (税込価格)
ダブルフィルムが生む豊かなローエンドに加え、ハイエンドをリングミュートによって適度にコントロール。太くタイトでヘヴィなキャラクター。



アンバサダー X
AX-114 (14") ¥3,520 (税込価格)
12mil(300μm)1枚フィルム構造の耐久性に優れたコーティングヘッドで、しなやかなタッチと、ミドルレンジの爆発的なパワーを発揮。



コントロールサウンド X
CX-114 (14") ¥3,850 (税込価格)
耐久性抜群の「アンバサダー X」の裏面にブラックドットを装着したコーテッドヘッドで、アタックの強烈なバフフルなストロークにも対応。



CS コーテッド
CS-114BA (14") ¥3,850 (税込価格)
コーテッドアンバサダーのフィルム裏面にブラックドットを装着し耐久性をアップ。インバクトのあるアタックが特徴。



ピンストライプ・コーテッド
PS-114BE (14") ¥4,730 (税込価格)
ピンストライプヘッドの表面にコーティングを施した、よりヘヴィでタイトなサウンドのモデル。



ファイバースキン3
FA-514 (14") ¥4,840 (税込価格)
カーフスキン(本皮)の特性をプラスチックフィルムで再現した、ナチュラルで深みのあるトーンのヘッド。表面にザラつきを与え、ブラシにも対応。

ドラムヘッド

レモ・ドラムヘッド
REMO Drum Heads

サイズ、または厚みのバリエーションが豊富で、
タムタムやバスドラム用ヘッドとしてスタンダードなラインナップ。



コーテッド **クリア** **ビンストライプ** **CSコントロールサウンド** **ルネッサンス**

コーティング加工で表面をザラつかせ、耐久性を高め、透明フィルムで作られた明るめの音色のヘッド。二重フィルム構造で倍音を抑え、ヘヴィでパワフルな立ち上がりやすさや、心地よいサスティーンを發揮する打面用ヘッド。音色はあまく、幅広いチューニングレンジでバランスの良くておすすぬ。ダブルフィルムのエンペラーは打面用のヘヴィなタイプ。

特殊なコーティング技術でカーフスキン特有のナチュラルなサウンド特性をリアルに再現。優れたレスポンスを發揮。特に低域の充実したサウンドに引き締める。

サイズ/種類	コーテッド			クリア			ビンストライプ	CS	ルネッサンス
	D(ティプロマット)	A(アンバサダー)	E(エンペラー)	D(ティプロマット)	A(アンバサダー)	E(エンペラー)			
6" (15cm)	-	106TA ¥2,750	106TE ¥2,860	C-6TD ¥2,750	C-6TA ¥2,750	C-6TE ¥2,860	PS-306BE ¥3,520	CS-6 ¥2,915	RA-106 ¥4,070
8" (20cm)	-	108TA ¥2,860	108TE ¥2,915	C-8TD ¥2,860	C-8TA ¥2,860	C-8TE ¥2,915	PS-308BE ¥3,740	CS-8 ¥3,080	RA-108 ¥4,180
10" (25cm)	-	110TA ¥2,970	110TE ¥3,080	C-10TD ¥2,970	C-10TA ¥2,970	C-10TE ¥3,080	PS-310BE ¥3,850	CS-10 ¥3,190	RA-110 ¥4,620
12" (30cm)	-	112TA ¥3,190	112TE ¥3,300	C-12TD ¥3,190	C-12TA ¥3,190	C-12TE ¥3,300	PS-312BE ¥4,180	CS-12 ¥3,520	RA-112 ¥5,060
13" (33cm)	113TD ¥3,300	113TA ¥3,300	113TE ¥3,410	C-13TD ¥3,300	C-13TA ¥3,300	C-13TE ¥3,410	PS-313BE ¥4,400	CS-13 ¥3,740	RA-113 ¥5,280
14" (35cm)	114BD ¥3,520	114BA ¥3,520	114BE ¥3,740	C-14BD ¥3,520	C-14BA ¥3,520	C-14BE ¥3,740	PS-314BE ¥4,510	CS-14 ¥3,850	RA-114 ¥5,390
15" (38cm)	-	115BA ¥3,740	-	C-15BD ¥3,740	C-15BA ¥3,740	C-15BE ¥3,850	PS-315BE ¥4,730	CS-15 ¥4,070	RA-115 ¥5,720
16" (41cm)	-	116TA ¥3,850	116TE ¥3,960	C-16TD ¥3,850	C-16TA ¥3,850	C-16TE ¥3,960	PS-316BE ¥4,840	CS-16 ¥4,400	RA-116 ¥5,940
18"FD用(46cm)	-	118TA ¥4,730	118TE ¥4,840	C-18TD ¥4,730	C-18TA ¥4,730	C-18TE ¥4,840	PS-318BE ¥6,050	CS-18 ¥5,390	RA-118 ¥7,040
18"BD用(46cm)	-	118B ¥5,940	118BE ¥6,710	-	C-18B ¥5,940	C-18BE ¥6,710	PS-318BB ¥7,480	CS-18B ¥6,380	RA-118B ¥9,130
20" (51cm)	-	120B ¥6,050	120BE ¥7,040	-	C-20B ¥6,050	C-20BE ¥7,040	PS-320BB ¥7,700	CS-20B ¥6,600	RA-120B ¥9,350
22" (56cm)	-	122B ¥6,490	122BE ¥7,370	-	C-22B ¥6,490	C-22BE ¥7,370	PS-322BB ¥8,030	CS-22B ¥7,040	RA-122B ¥9,790

太字 のモデルはもっともポピュラーなタイプです。細字のモデルはご注文後の発注となるため、納期にお時間をいただきます。予めご了承ください。

D Diplomat ティプロマット(薄め) **A** Ambassador アンバサダー(ミディアム) **E** Emperor エンペラー(厚め)

マーチング・スネアドラムヘッド
Marching Snare Drum Heads



ブラックマックス / ホワイトマックス **スエードマックス (受注発注品)** **フラムIIスネアサイド** **エポニー・スネアサイド (受注発注品)**

FK-613(13") ¥14,410(税込価格) FK-613W(13") ¥14,410(税込価格)※受注発注品 FK-613S(13") ¥14,410(税込価格) FK-413SA(13") ¥6,050(税込価格)

FK-614(14") ¥14,630(税込価格) FK-614W(14") ¥14,630(税込価格) FK-614S(14") ¥14,630(税込価格) FK-214SA(14") ¥11,330(税込価格) FK-414SA(14") ¥6,380(税込価格)

ウェットな音色と自然なリリィ(ワンド)が得られるマーチングスネア専用ヘッド。特殊な繊維を使用しハイテンションでも抜群の耐久性を發揮しワンドのあるサウンド。

ブラックマックスの表面にスエード加工を施すことで、フラムIIのマーチングスネア・ボトム用ヘッド。ハイテンションに耐えるフープ構造で耐久性抜群。

エポニー・スネアサイドは、ブラックフィルムで精悍なリックスを演出したマーチングスネア・ボトム用ヘッド。

マーチング・タムヘッド
Marching Tom Heads



マーチングクリア・エンペラー **マーチングクリア・ビンストライプ** **マーチングビンストライプX** **マーチングアンバサダーX**

2プライの透明フィルムで明るいアタック感のあるサウンドが特徴。クリンブロック仕様

最も明るく迅速性に優れたマーチングテナーヘッド。7milクリアフィルムx2プライにダンピングフィルムを使用した2プライ仕様。輪郭を保ちつつエージェンツを施し不要な倍音をおさえます。クリンブロック仕様。

通常のビンストライプよりも厚めの7.5milヘジド。本来2プライ構造となる14mil(エンペラー)の厚みを1プライの構造で実現し、豊かな音量に加えて、テナードラムならではのナチュラルな伸びのある響きを引き出すモデル。ウェザーキック仕様。



ドラムヘッド

マーチング・バスドラムヘッド
Marching Bass Drum Heads



スムーズホワイト ホワイトパワーマックス エポニーパワーマックス

パールロゴ無しタイプ



スムーズホワイト ホワイトパワーマックス エポニーパワーマックス

スムーズホワイト バスドラム用ヘッドとして人気の高いヘッドで、丸みのあるパワフルなサウンドと豊かなサスティーンが特徴。エンペラーは厚め(2プライ)のフィルムで豊かなリズムが得られ、アンバサダーは薄め(1プライ)のフィルムでレスポンスに優れています。

ホワイトパワーマックス(WP) フィルム内面にマッピングリングとセンタードットを装備しツブ立ちを際立たせた、マーチングバスドラム用ヘッド。クリアなアタックと素早いレスポンスが特徴で、アリーナではバランスの良い余韻が得られます。

エポニーパワーマックス(EP) エポニーフィルムを採用し、内面にマッピングリングとセンタードットを装備。ホワイト・パワーマックスと比べ、ウェットな音色で、まとまりのあるサウンドです。

■パールロゴの無いタイプは品番末尾に"-00"を付けてご注文ください。価格はパールロゴ入りモデルと同じです。
■"-00"タイプは受注生産品となります。

レモ・マーチングバスドラムヘッド (税込価格)

サイズ/種類	スムーズホワイトエンペラー		スムーズホワイトアンバサダー		ホワイトパワーマックス(WP)エポニーパワーマックス(EP)	
	WP	EP	WP	EP	EP	(税込価格)
14" (35cm)	214BE/B ¥ 6,710	214B ¥ 6,710	PM-114B	PM-414B		¥10,010
16" (41cm)	216BE ¥ 6,820	216B ¥ 6,820	PM-116B	PM-416B		¥10,340
18" (46cm)	218BE ¥ 7,040	218B ¥ 7,040	PM-118B	PM-418B		¥10,670
20" (51cm)	220BE ¥ 7,370	220B ¥ 7,370	PM-120B	PM-420B		¥11,110
22" (56cm)	222BE ¥ 7,810	222B ¥ 7,810	PM-122B	PM-422B		¥11,880
24" (61cm)	224BE ¥ 8,140	224B ¥ 8,140	PM-124B	PM-424B		¥12,650
26" (66cm)	226BE ¥ 10,340	226B ¥ 10,340	PM-126B	PM-426B		¥13,420
28" (71cm)	228BE ¥ 11,110	228B ¥ 11,110	PM-128B	PM-428B		¥15,840
30" (76cm)	230BE ¥ 11,880	230B ¥ 11,880	PM-130B	PM-430B		¥16,610
32" (81cm)	232BE ¥ 13,420	232B ¥ 13,420	PM-132B	PM-432B		¥18,260
34" (86cm)	234BE ¥ 15,840	234B ¥ 15,840	-	-		-

太字 のモデルはもっともポピュラーなタイプです。細字のモデルはご注文後の発注となるため、納期にお時間をいただきます。予めご了承ください。
※在庫切れの際は、納期に時間がかかる場合がございますので、予めご了承ください。

パール・ドラムヘッド
Pearl Drum Heads



■CT 明るくパワフルなサウンドを發揮し、ハイピッチに対応。マーチングタムに標準装備。

■CC ヘッド中央にクリアドット(フィルム)を装着した、ハイピッチ対応のスネアドラム打面用ヘッド。

■ST スナッピー効果抜群で、ハイピッチ対応のマーチングスネア・ボトム専用モデル。

■SW コーティングのないバスドラム用ヘッドで、まろやかな音色が特徴。パール・ロゴ入り。

パール・ドラムヘッド (税込価格)

サイズ/種類	CT	CC	ST	SW
6" (15cm)	CT-6 ¥ 990	-	-	-
8" (20cm)	CT-8 ¥ 990	CC-8 ¥1,320	ST-8 ¥ 880	-
10" (25cm)	CT-10 ¥1,100	CC-10 ¥1,320	ST-10 ¥ 990	-
12" (30cm)	CT-12 ¥1,430	CC-12 ¥1,540	ST-12 ¥ 990	-
13" (33cm)	CT-13 ¥1,430	CC-13 ¥1,540	ST-13 ¥1,100	-
14" (35cm)	CT-14 ¥1,540	CC-14 ¥1,650	ST-14 ¥1,320	-
15" (38cm)	-	CC-15 ¥1,980	-	-
14" BD用(35cm)	-	-	-	SW-14B ¥1,430
16" (41cm)	-	-	-	SW-16B ¥2,310
18" (46cm)	-	-	-	SW-18B ¥3,080
20" (51cm)	-	-	-	SW-20B ¥3,300
22" (56cm)	-	-	-	SW-22B ¥3,740
24" (61cm)	-	-	-	SW-24B ¥4,290
26" (66cm)	-	-	-	SW-26B ¥4,510
28" (71cm)	-	-	-	SW-28B ¥5,280

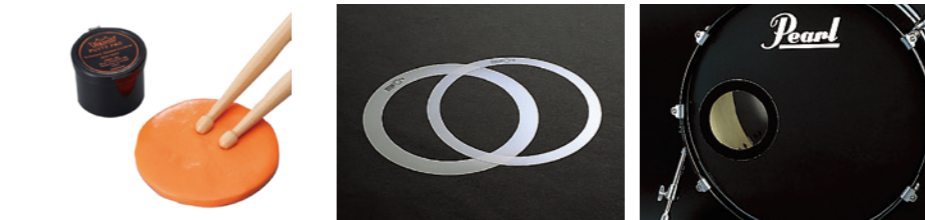

パティパッド PP-5 ¥2,860(税込価格)
形を自由に変えて、いつでもどこでもスティックワークの練習ができる、柔らかいパティパッドのヘッド。

リングマフラー RO-14 (14"SD用) ¥2,200(税込価格) ROS-40 (TomTom用) ¥3,080(税込価格)
ヘッドの打面にのせて使用するフィルム製のミュート。RO-14は1"と1 1/2"幅の2タイプ1組、ROS-40は1"幅で10"、12"、13"、16"の4サイズ1組。

ホールカット・リング DM-5 (5 1/2"径) ¥2,640(税込価格)
バスドラム・フロントヘッドに貼りつけ、中央を切り抜くことで、手軽にホールカットができる。リング状フィルム。

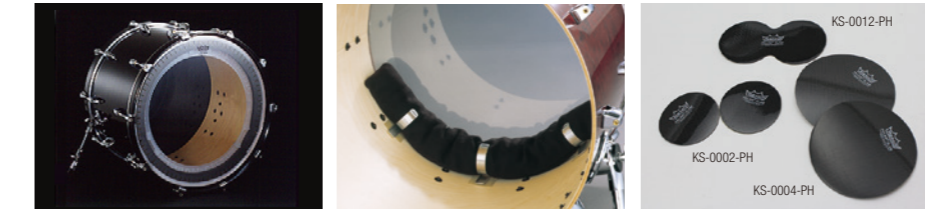

レモ・マッピングリング・コントロール MFR-22 (22"用) ¥5,940(税込価格) MFR-24 (24"用) ¥6,710(税込価格)
バスドラムのエッジ部(主に打面側)にはさむ、スポンジ製のミュート。(受注発注品)

レモ・バスドラムマッピングリング・システム HK-MUFF-18 (18"BD用) ¥5,390(税込価格) HK-MUFF-20 (20"BD用) ¥5,830(税込価格) HK-MUFF-22 (22"BD用) ¥6,050(税込価格)
バスドラム打面に貼り付け強烈なアタック音を發揮するインパクトパッド。KS-0002-PHは直径6.4cm、KS-0004-PHは直径10.2cm。
※パッドのカラーは、3色(黒、白、黄)がランダムに出荷されます。

レモ・バスドラム・インパクトパッド KS-0002-PH(2枚1組) ¥1,870(税込価格) KS-0012-PH ¥1,870(税込価格) KS-0004-PH(2枚1組) ¥2,750(税込価格)

パール・ティンパニマレット Pearl Timpani Mallets

シグネチャー・モデル Signature Model

安藤芳広モデル

東京都交響楽団 首席ティンパニ・打楽器奏者

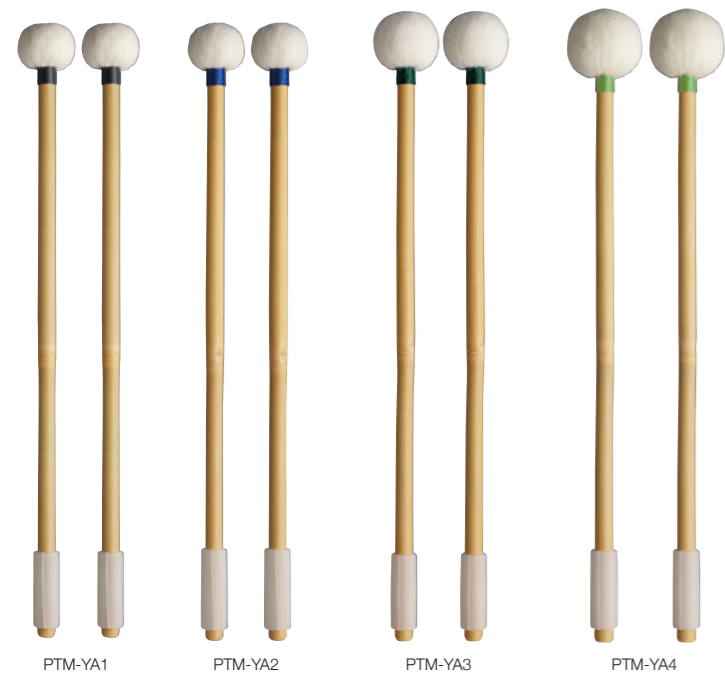

PTM-YA1 (10.5 x 369mm/ヘッド径32mm) ¥18,150 (税込価格)
コンパクトでクリアかつ明るい音色が特徴。軽めの設計ながらヘッドに適度な重さを持たせ、自然な鳴りを実現。

PTM-YA2 (10.5 x 369mm/ヘッド径32mm) ¥18,150 (税込価格)
クリアな音程感に響きを持たせた設計。全体の重さからトゥッティ (tutti) での響きにしっかりとした支えを作ります。スピードをつければ発音に優れ、マレットの重さのみで響きの豊かな美しい弱音を引き出します。

PTM-YA3 (10.5 x 377mm/ヘッド径37mm) ¥18,150 (税込価格)
柔らかすぎずクリアな音程感と、ヘッド部分に重さを持たせた設計。太く、重厚感のある響きを追求したモデル。

PTM-YA4 (10.5 x 379mm/ヘッド径43mm) ¥18,150 (税込価格)
深く、しっかり鳴らせるように設計されたモデル。マーラーやブルクナーなどオーケストラ楽曲に最適。特に低音の輪郭をしっかりと出せるタイプ。

岡田全弘モデル

読売日本交響楽団 首席ティンパニ奏者



PTM-MONW1 (12 x 375mm/ヘッド径24mm) ¥16,500 (税込価格)
ウッド (メイプル) ヘッドを採用。コンサートヘボウ管弦楽団 Nick Woud 氏考案。クリアでピュアなサウンドを引き出します。

PTM-MO2 (12 x 382mm/ヘッド径40mm) ¥18,150 (税込価格)
太めのバンパーシャフトを採用。ティンパニを鳴らし切るようヘッド部に重量を持たせ、オーケストラに相応しい重厚なサウンドを引き出すマレット。

コンサート・カスタム・モデル

Concert Custom / 安藤芳広 (東京都交響楽団 首席ティンパニ・打楽器奏者) 監修

東京都交響楽団首席ティンパニ・打楽器奏者 安藤芳広氏による監修モデルで、ティンパニの明快な発音と音程感を発揮するため、マレットのヘッド部に重さを与えつつ、硬めの仕様に設定。またシャフトには細めのヒッコリー材を採用し、軽量化による優れたマレット操作性を実現した、6タイプのティンパニマレットをラインナップ。

667C コルクヘッド (12.5 x 348mm/ヘッド径35mm) ... (1 pr.) ¥4,620 (税込価格)
コルク材をヘッド部に採用し、強烈なアタックと、クリアな音色を発揮。総木製のいわゆる“木バチ”よりも軽量なため、ティンパニヘッド面への負担が少ないモデル。

667LH ライトハード (12.5 x 355mm/ヘッド径26mm) ... (1 pr.) ¥5,170 (税込価格)
軽めのウッド芯と高密度のフェルト構造で、鋭いアタックと明瞭なツブ立ちを発揮。とりわけ軽快な曲想に合うライトハードマレット。

667H ハード (12.5 x 355mm/ヘッド径29mm) (1 pr.) ¥5,170 (税込価格)
重めのウッド芯と高密度のフェルト構造により、芯のある骨太な音色が特徴で、アタックとサステインのバランスに優れたハードモデル。

667M ミディアム (12.5 x 372mm/ヘッド径33mm) (1 pr.) ¥5,720 (税込価格)
最もベーシックなタイプで様々な曲想に対応。長めのシャフトと硬めのヘッド芯を採用し、表現力に富んだ、明るく伸びやかなサウンドを発揮。

667MS ミディアムソフト (12.5 x 372mm/ヘッド径39mm) (1 pr.) ¥6,380 (税込価格)
径の大きな軽めのヘッド芯と二重構造のソフトフェルトにより、レスポンスに優れたやわらかなタッチと、ふくやかなサウンドが特徴のモデル。

667S ソフト (12.5 x 372mm/ヘッド径42mm) (1 pr.) ¥6,380 (税込価格)
多層フェルトを採用し、重みを増したヘッドにより、深みのある、ふくらとした低音が特徴。客席に広がる荘厳な響きが得られるモデル。



664シリーズ

やや長めのシャフトを採用し、マルチパーカッション等にもおすすめのマレット。

¥5,390 (税込/各1pr.)

- **664-S** ソフト (15 x 368mm)
ソフトフェルト使用。深みのあるやわらかな音色。
- **664-M** ミディアム (15 x 370mm)
幅広く使用できる標準的なモデル。
- **664-H** ハード (15 x 366mm)
歯切れの良いはっきりしたアクセントをつけます。

662シリーズ

最もスタンダードなシリーズで、スクールバンドからアンサンブルまで幅広く対応するマレット。

¥4,730 (税込/各1pr.)

- **662-S** ソフト (15 x 363mm)
ソフトフェルト使用。重くやわらかな音の特徴。
- **662-M** ミディアム (15 x 360mm)
幅広く使用できる標準的なモデル。
- **662-H** ハード (15 x 360mm)
リズムに歯切れの良いアクセントをつけます。
- **662-EH** エクストラハード (15 x 360mm)
ハードフェルト使用。シャープな音の特徴。



ヴィックファース・ティンパニマレット Vic Firth Timpani Mallets

アメリカンカスタム・ティンパニマレット

American Custom Timpani Mallets

高校、中学の吹奏楽におすすめのティンパニマレット。軽くて密度の高いメイプルシャフトを採用し、明瞭なアタックと十分なパワーを発揮。

(各1pr.)

- VIC-T1** ゼネラル ¥ 9,680 (税込価格)
(15 x 371mm/ヘッド長さ33/径40mm)
- VIC-T2** カートホイール ¥ 9,680 (税込価格)
(15 x 370mm/ヘッド長さ28/径45mm)
- VIC-T3** スタッカート ¥ 9,680 (税込価格)
(15 x 371mm/ヘッド長さ30/径35mm)
- VIC-T4** ウルトラスタッカート ¥ 8,910 (税込価格)
(15 x 370mm/ヘッド長さ27/径37mm)
- VIC-T5** ウッド ¥ 5,940 (税込価格)
(14.5 x 365mm/ヘッド長さ32/径32mm)
- VIC-T6** カスタムゼネラル ¥10,450 (税込価格)
(15 x 373mm/ヘッド長さ35/径45mm)



“ティム・ジェニス”モデル ティンパニマレット

Tim Genis Model Timpani Mallets

GEN1~GEN4は、新鋭ティンパニスト“ティム・ジェニス”の求める「より繊細に、より大胆に」といった表現に応えるマレットで、ハードフェルト芯、高反発パーシモンシャフトを採用。GEN5~GEN8は、ミディアム~ベリールハードまでの定番モデルで、いずれもツブ立ちの良いモデルです。



ティム・ジェニス

Tim Genis
ボストン交響楽団 首席ティンパニスト

※柄：パーシモン (各1pr.)

- VIC-GEN1** ローラー ¥17,820 (税込価格)
(14 x 368mm/ヘッド径44mm)
- VIC-GEN2** ベートーベンソフト ¥14,850 (税込価格)
(14 x 365mm/ヘッド径41mm)
- VIC-GEN3** ベートーベンハード ¥14,080 (税込価格)
(14 x 365mm/ヘッド径38mm)
- VIC-GEN5** トーナール ¥12,650 (税込価格)
(14 x 368mm/ヘッド径43mm)
- VIC-GEN6** ハードトーナール ¥12,650 (税込価格)
(14 x 364mm/ヘッド径38mm)
- VIC-GEN7** アーティキュレート ¥12,650 (税込価格)
(14 x 364mm/ヘッド径33mm)
- VIC-GEN8** モルトアーティキュレート ¥12,650 (税込価格)
(14 x 362mm/ヘッド径32mm)



※在庫切れの際は、納期に時間がかかる場合がございますので、予めご了承ください。

パール・コンサートバスドラムマレット

Pearl Concert Bass Drum Mallets

Concert Model コンサート・モデル／坂上弘志(元大阪フィルハーモニー交響楽団 打楽器奏者) 監修
フェルトヘッドを採用したコンサートバスドラムマレットで、イメージするサウンドや演奏する場面に合わせて、スモールハードからソフトまで7モデルをラインナップ。グリップしやすいテーパードシャフトにより最小限の力で最大のパワーを発揮。



CBM-910 スモール・ハード……………(1pr.) **¥ 8,800**(税込価格)
(18 x 370mm / ヘッド径51mm)

ハードフェルトを採用した小さめのヘッドにより、繊細なツブ立ちを発揮し、明瞭なトレモロを実現。

CBM-920 ハード……………(1pr.) **¥ 9,900**(税込価格)
(18 x 375mm / ヘッド径60mm)

ミディアムサイズのハードフェルトを採用し、ツブ立ちの良さに加えて、面で接する打点によりパワーも備えたモデル。

CBM-930 ミディアム・ハード……………**¥ 8,800**(税込価格)
(18.5 x 370mm / ヘッド径72mm)

短めのシャフトにより、音量のコントロールや音色の変化にキメ細かく対応でき、様々なトレモロのバリエーションを実現。

CBM-940 ミディアム・ハード……………**¥ 9,900**(税込価格)
(25 x 385mm / ヘッド径78mm)

32°クラスの口径の小さなバスドラムに最適で、クリアなアタックを引き出し、フォルテのトレモロにも対応できるモデル。

CBM-950 ミディアム……………**¥11,000**(税込価格)
(25 x 390mm / ヘッド径80mm)

スタンダードなタイプで、ツブ立ちの良さが特徴。とりわけ吹奏楽で、ピーク感を強調したい場合などに適したモデル。

【シンフォニーモデル】

深胴バスドラムの演奏に適したモデル。独特なグリップ形状、コルクの形やフェルトの厚みの仕上げなど、豊かなサウンドを自然のまま引き出すことができます。



SBM-800R …………… **¥ 6,050**(税込価格)
(グリップ部18.5 x 長さ370mm / ヘッド径70mm)
2本でロール用として、また30°以下の小さなバスドラム用としてもおすす
めします。

SBM-832 …………… **¥ 8,250**(税込価格)
(グリップ部25 x 長さ385mm / ヘッド径80mm)
32°用として設計され、明瞭なサウンド、キレの良さが求められるマーチな
どに最適。

SBM-836 …………… **¥ 8,800**(税込価格)
(グリップ部25 x 長さ392mm / ヘッド径90mm)
36°用として設計され、豊かな音量、明確なアタック音が得られる代表的な
モデル。

SBM-840 …………… **¥ 9,900**(税込価格)
(グリップ部25 x 長さ395mm / ヘッド径95mm)
40°用としてつくられ、インパクトのあるダイナミックな音色を求められる際
に効果的。

バスドラムマレット・セット

CBM-SET …………… **¥29,700**(税込価格)
コンサートバスドラムの様々な演奏に対応する、ベーシックな3モデ
ルをセレクトして1パッケージ。
内容: CBM-920(1pr.)、CBM-940、CBM-960

CBM-960 ミディアム・ソフト…………… **¥12,100**(税込価格)
(26 x 405mm / ヘッド径86mm)

厚めのフェルトを採用し、柔らかく深みのある音色を発揮。太く重厚なア
タックとパワーを備えたモデル。

CBM-970 ソフト…………… **¥13,200**(税込価格)
(26 x 405mm / ヘッド径93mm)

シリーズ中、最も重量を持たせたタイプで、アタックの鋭い、深く、強力な
インパクトをもたらすモデル。

【スタンダードモデル】

635、636は幼児用として、やや小ぶりで軽めに設計され、
小さな体でもしっかりとコントロールが可能。



635 …………… **¥ 2,970**(税込価格)
(グリップ部18 x 289mm / ヘッド径70mm)
明瞭なサウンドを引き出す“ソフト”タイプ。トレモロにはベアで。

636 …………… **¥ 2,640**(税込価格)
(グリップ部18 x 289mm / ヘッド径60mm)
パワフルなアタックが必要な時に最適な、“フェルト”のハードタイプ。



ヴィックファース・ “ネイ・ロサウロ”モデル キーボードマレット

Vic Firth Ney Rosauero Model Keyboard Mallets

やや重めの手応えで、和声をより重視するタイプの曲に最適。レゾネーターの素早
いレスポンスを引き出し、ピアノシモからフォルテシモまで滑らかにつながる安定
した音色を発揮。ラタン(藤)製シャフトにより、心地良いストローク感覚が得られる
モデル。マリンバ用、ピブラフォン用とハイブリッドの各タイプをラインナップ。



ネイ・ロサウロ
Ney Rosauero
作曲家
マルチパーカッショニスト

品番	税込価格 (各1pr.)	ヘッド		長さ(mm)	主な用途
		素材	硬度		
VIC-M222	¥12,650	ミディアムソフト	425	マリンバ	
VIC-M223		ミディアムハード	425	マリンバ	
VIC-M226		ミディアム	400	ピブラフォン	
VIC-M227	¥14,080	毛糸巻 ハード	400	ピブラフォン	
VIC-M228		ゼネラル(マルチ)	413	マリンバ/シロフォン/ピブラフォン (ハイブリッドタイプ)	



ヴィックファース・ “アンダース・アストランド”モデル キーボードマレット

Vic Firth Anders Astrand Model Keyboard Mallets

アンサンブル用にはブルー、ソク向にはオレンジのモデルを用意。ともに扱いや
ずさを重視してラタン製シャフトを採用。この2色のシリーズは、それぞれに硬度
の異なる5タイプを揃え、ブルーはオレンジよりもやや重めに設計され、思い通り
にアーティキュレーションを発揮。オレンジにはアンサンブルの際にシロフォン用
マレットとしてとりわけ有効なM294がラインナップ。



アンダース・アストランド
Anders Astrand
打楽器奏者



品番	税込価格 (各1pr.)	ヘッド		長さ(mm)	主な用途
		素材	硬度		
VIC-M290	¥14,080	ソフト	432	マリンバ	
VIC-M291		ミディアムソフト		マリンバ	
VIC-M292		ミディアム		マリンバ/ピブラフォン	
VIC-M293		ハード		マリンバ/ピブラフォン/シロフォン	
VIC-M294		ペリハード		シロフォン	
VIC-M300	¥14,080	毛糸巻 ソフト	432	マリンバ	
VIC-M301		ミディアムソフト		マリンバ	
VIC-M302		ミディアム		マリンバ/ピブラフォン	
VIC-M303		ミディアムハード		マリンバ/ピブラフォン	
VIC-M304	ハード		マリンバ/ピブラフォン		

ヴィックファース・バスドラムマレット

Vic Firth Bass Drum Mallets

“トム・ゴウガー”モデルバスドラムマレット

Tom Gauger Model Bass Drum Mallets

重量感をもたせたフェルトヘッドと過心力を生み出すグリップ形状により、フ
レイヤーの負担を軽減させ、最小限の力で最大のパワーを引き出します。

VIC-TG01 ゼネラル…………… **¥14,080**(税込価格)
(22 x 411mm / ヘッド長さ70 / 径70mm)

VIC-TG02 レガート…………… **¥14,080**(税込価格)
(23 x 410mm / ヘッド長さ70 / 径75mm)

VIC-TG03 モルト…………… **¥14,080**(税込価格)
(20 x 413mm / ヘッド長さ105 / 径70mm)

VIC-TG04 ローラー…………… (1pr.) **¥25,300**(税込価格)
(16 x 400mm / ヘッド長さ65 / 径63mm)

VIC-TG06 フォルテッシモ…………… **¥14,080**(税込価格)
(20 x 419mm / ヘッド長さ90 / 径75mm)

VIC-TG07 ウルトラスタッカート…………… **¥11,110**(税込価格)
(19 x 406mm / ヘッド長さ55 / 径60mm)

VIC-TG08 スタッカート…………… **¥13,420**(税込価格)
(16 x 411mm / ヘッド長さ68 / 径70mm)



トム・ゴウガー
Tom Gauger
作曲家/パーカッショニスト



ヴィックファース・ “セオドア・ミルコフ”モデル マリンバマレット

Vic Firth Theodor Milkov Model Marimba Mallets

ヘッドにモヘア糸をバランスよく配合したことにより、マリンバの音板そのものが
持つ固有のサウンドを充分に引き出す効果を発揮。またビッコリーシャフト特有の
重みにより、明瞭なバリエーションを引き出す優れたコントロール性を実現。



セオドア・ミルコフ
Theodor Milkov
マリンバ奏者

品番	税込価格 (各1pr.)	ヘッド		長さ(mm)	主な用途
		素材	硬度		
VIC-M281	¥14,080	ソフト	432	マリンバ	
VIC-M282		ミディアムソフト			
VIC-M283		ミディアム			
VIC-M284		ミディアムハード			
VIC-M285		ハード			
VIC-M286		ハード・ブライト			
VIC-M287		ペリハード			

※在庫切れの際は、納期に時間がかかる場合がございますので、予めご了承ください。



ヴィックファース・ビブラフォン・マレット“コンテンポラリーシリーズ”

VicFirth Vibraphones Mallets “Contemporary Series”

ミディアムウェイトのラバーコアを採用しクリアなサウンドを実現。ラタンシャフトを採用しミディアム～ペリーハードの4種類をラインナップ。室内楽や打楽器アンサンブル、オーケストラ等にも対応するユーティリティーなマレット。

品番	税込価格 (各1pr.)	ヘッド		長さ(mm)	主な用途
		素材	硬度		
VIC-M240	¥14,080	毛糸巻	ミディアム	391	ビブラフォン
VIC-M241			ミディアムハード		
VIC-M242			ハード		
VIC-M243			ペリーハード		

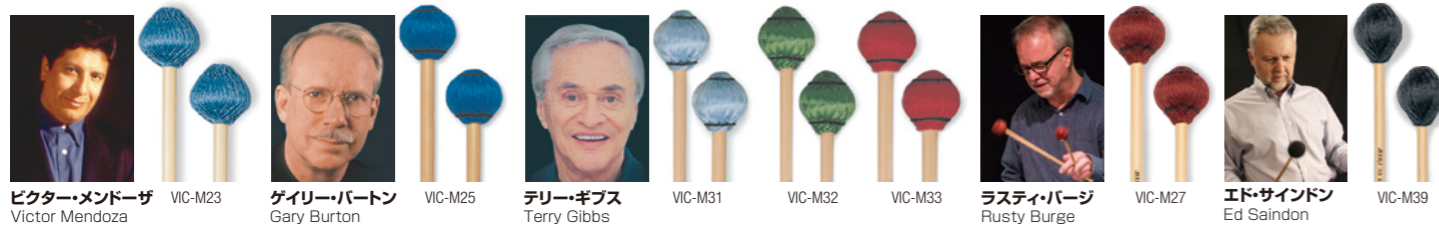

ヴィックファース・ビブラフォンマレット

Vic Firth Vibraphones Mallets

ゲイリー・バートンやテリー・ギブスなど、一流プレイヤーのシグネチャービブラフォンマレットの傑作モデル、勢揃い。とりわけ、ハードなM32やM33は、サスペンドシンバル用マレットとしても多くのオーケストラプレイヤーに支持されている定番のモデル。全てラタン製シャフト。

モデル	品番	税込価格(各1pr.)	硬度	長さ x 長さ x ヘッド径(mm)
ビクター・メンドーザモデル	VIC-M23	¥11,880	-	9.5 x 394 x 38
ゲイリー・バートンモデル	VIC-M25	¥11,880	-	9.5 x 362 x 36
テリー・ギブスモデル	VIC-M31	¥14,080	ミディアム	9.5 x 352 x 38
	VIC-M32	¥14,080	ミディアムハード	9 x 352 x 35
	VIC-M33	¥14,080	ハード	9 x 352 x 35
ラスティ・バージモデル	VIC-M27	¥11,880	-	9 x 394 x 36
エド・サインドンモデル	VIC-M39	¥13,420	-	9 x 394 x 35



ヴィックファース・アメリカンカスタム (スタンダード)

Vic Firth American Custom

マリンバ、ビブラフォン、シロフォン、グロッケン用にベーシックなモデルを描いたシリーズ。ラタンと比べ、しなりが少なく、ダイレクトな感触が得られるやや硬めのパーチシャフトを採用し、安定したストロークを実現。

品番	税込価格 (各1pr.)	ヘッド		長さ x ヘッド径(mm)	主な用途
		素材	硬度		
VIC-M1	¥9,680	毛糸巻	ソフト	420 x 32.5	マリンバ
VIC-M2	¥9,680	毛糸巻	ミディアム	415 x 31.8	マリンバ
VIC-M3	¥9,680	毛糸巻	ミディアムハード	414 x 33.8	マリンバ
VIC-M4	¥9,680	毛糸巻	ペリーソフト	423 x 41.0	マリンバ
VIC-M5	¥6,710	ゴム	ミディアム	409 x 29.5	マリンバ
VIC-M6	¥6,710	フェノリック	ミディアムハード	375 x 25.2	グロッケン/シロフォン
VIC-M7	¥6,710	ハードフェノリック	ハード	380 x 28.3	グロッケン/シロフォン
VIC-M10	¥9,680	綿糸巻	ペリーハード	414 x 33.1	ビブラフォン
VIC-M11	¥7,480	プラス	エクストラハード	378 x 15.6	グロッケン
VIC-M14	¥6,710	ポリウレタン	ハード	379 x 28.6	シロフォン

※在庫切れの際は、納期に時間がかかる場合がございますので、予めご了承ください。

アダムス・マリンバマレット

Adams Marimba Mallets

アダムス・マリンバマレットは、幅広い音域で4本マレット奏法が求められる今日のマリンバ楽曲に対応のスペックが特徴です。長めのスケールで快適なフィット感が得られ、美しい音色を無理なく発揮することができます。

品番	税込価格(各1pr.)	硬度	ヘッド素材	カラー	長さx太さ(ラタン)
AD-MM01	¥9,900	ハード	毛糸巻	赤	425 x 8.5mm
AD-MM02		ミディアムハード		紫	
AD-MM03		ミディアム		緑	
AD-MM04		ソフト		青	
AD-MM06		ミディアムソフト		黄	
AD-MM08		ミディアム		白	
AD-MM09		ソフト		茶	



“ロバート・ヴァン・サイズ”モデル マリンバマレット

“Robert Van Sice” Model Marimba Mallets

著名なマリンバピスト「ロバート・ヴァン・サイズ」シグネチャーの、スティーブスグリップにマッチしたマレット。ラバーコアを採用したMonotonal ModelとMultitonal Modelをラインナップ。ラタン、メイプルシャフトを各モデルに採用。



品番		ラタン	メイプル	税込価格(各1pr.)	硬度	音色	ヘッド素材	カラー	長さx太さ(ラタン)	長さx太さ(メイプル)
AD-R011RV	AD-M011RV			¥10,450	ソフト	ペリーダーク	毛糸/ラバー	ダークグレー	425 x 8.5mm	425 x 8mm
AD-R012RV	AD-M012RV				ソフト	ダーク				
AD-R013RV	AD-M013RV				ミディアムソフト	ミディアムダーク				
AD-R014RV	AD-M014RV				ミディアム	ミディアムブライト				
AD-R015RV	AD-M015RV				ミディアムハード	ブライト				
AD-R016RV	AD-M016RV				ハード	ペリーブライト				

品番		ラタン	メイプル	税込価格(各1pr.)	硬度	音色	ヘッド素材	カラー	長さx太さ(ラタン)	長さx太さ(メイプル)
AD-R021RV	AD-M021RV			¥10,450	ペリーソフト	ペリーダーク	毛糸/ラバー	ライトグレー	434 x 8.5mm	434 x 8mm
AD-R022RV	AD-M022RV				ソフト	ダーク				
AD-R023RV	AD-M023RV				ミディアムソフト	ミディアムダーク				
AD-R024RV	AD-M024RV				ミディアム	ミディアムブライト				
AD-R025RV	AD-M025RV				ミディアムハード	ブライト				
AD-R026RV	AD-M026RV				ハード	ペリーブライト				

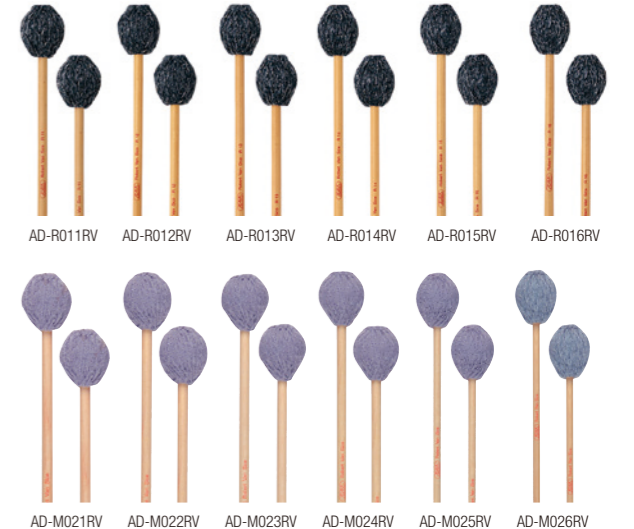

“ボグダン・バカヌ”モデル マリンバマレット

“Bogdan Bacanu” Model Marimba Mallets

類似稀なるサウンド表現と、美しいまでのマレットワークで、マリンバの持つ表現力を最大限に引き出す「ボグダン・バカヌ」のシグネチャーマレット。ラタンシャフトとメイプルシャフト、各8種類ラインナップ。



品番	ラタン	税込価格(各1pr.)	品番	メイプル	税込価格(各1pr.)	硬度	ヘッド素材	カラー	長さ x 太さ(ラタン)	長さ x 太さ(メイプル)
AD-R100		¥13,200	AD-M100		¥11,550	バスソフト	毛糸巻	ホワイト	420 x 10.5mm	420 x 9mm
AD-R110			AD-M110			ブライトソフト			430 x 10.5mm	420 x 8mm
AD-R120			AD-M120			ソフト			420 x 10mm	420 x 8mm
AD-R130			AD-M130			ミディアムソフト			430 x 10mm	420 x 8mm
AD-R140			AD-M140			ミディアム			420 x 10mm	420 x 8.5mm
AD-R150			AD-M150			ミディアムハード			420 x 10mm	420 x 8mm
AD-R160			AD-M160			ハード			430 x 10mm	420 x 8mm
AD-R170			AD-M170			エクストラハード			430 x 10mm	420 x 8.5mm



アダムス・マレットバッグ“スマートパック”

Adams Mallets Bag “Smart Pack”

取り回しの良いサイズで、バックパックとしても使えるマレットバッグ。ショルダー、ハンドル付き。



AD-MLSP ¥21,450(税込価格)

■サイズ: 435 x 330 x 80mm

■マレット約12pr.収納可能

※在庫切れの際は、納期に時間がかかる場合がございますので、予めご了承ください。

マレット

ヴィックファース・マーチングマレット

ヴィックファース・ゴングマレット

Vic Firth Gong Mallets

太くマイルドなアタックのフリース製ヘッド(ラージ&スモールの2タイプ)と、硬質ラバーディスク芯で鋭い立ち上がり特徴のヘヴィなタイプ(シングル&ダブルディスク芯の2タイプ)の4種類。

(各1本)

VIC-GB1 セネラル ¥20,020 (税込価格)
(26 x 525mm / ヘッド径100mm / 420g)

VIC-GB2 スモール ¥14,080 (税込価格)
(26 x 400mm / ヘッド径110mm / 280g)

VIC-GB3 ヘヴィ ¥14,850 (税込価格)
(22.5 x 440mm / ヘッド径95mm / 520g / ダブルディスク芯)

VIC-GB4 ミディアムヘヴィ ¥14,850 (税込価格)
(22.5 x 440mm / ヘッド径90mm / 320g / シングルディスク芯)



VIC-GB1 VIC-GB2 VIC-GB3 VIC-GB4

ヴィックファース・シンバルマレット

Vic Firth Cymbal Mallets

シンバルロールや、長くなめらかなクレッシェンドで演奏する場面に最適。20"クラスの大きめのシンバルでは低音域の豊かなサウンドを引き出します。

VIC-BCS1 ソフト (1pr.) ¥11,110 (税込価格)
(12 x 392mm / ヘッド径45mm)



VIC-BCS1

チャイムハンマー

Chime Hammer



チャイムハンマー
比較動画



AD-CH

アダムス・チャイムハンマー
AD-CH ¥9,900 (税込価格)

アダムスのチャイムに付属されているプラスチック製ハンマー。打面に牛革が装着されているモデル。(直径45mm、全長340mm)



VIC-CH

ヴィックファース・チャイムハンマー
VIC-CH ¥8,140 (税込価格)

ヴィックファースのプラスチックヘッド、ビニール製シャフトのハンマー。(直径42mm、全長270mm)

マレットスタンド

Mallet Stand

マレット、スティックはもちろん小さな手持ちのパーカッションも置けるテーブル付のスタンドです。

PTT-1824 ¥23,650 (税込価格)
■テーブル寸法: 幅610 x 奥行460mm
高さ: 680~1,100mm



ヴィックファース・キーボードマレットバッグ

Vic Firth Keyboard Mallet Bag

かさばりちなマレットを余裕を持って収納できる大きめのマレットバッグ。

VIC-KBAG ¥14,080 (税込価格)
■67 x 60cm マレットポケットx6



スティックホルダー"CADDY"

Stick Holder "CADDY"

3ペア収納できるスティックホルダー。シンバルスタンドに取り付けが可能で、スティックを取りやすい位置に角度調整が可能です。(スティックは別売)

VIC-CADDY ¥6,710 (税込価格)



ヴィックファース・グローブ

Vic Gloves

中指から手のひら部分は適度なフィット感が得られる高級レザー製、外側は通気性に優れたメッシュタイプ。親指と人差し指の近辺はしっかりとグリップ感のラバー、指の間のグレー部分は伸縮性の高い素材を採用しています。細部にまでこだわった究極のドラマーズグローブです。

VIC-GLVS (Sサイズ)
VIC-GLVM (Mサイズ)
VIC-GLVL (Lサイズ)
各 ¥8,910 (税込価格)



※在庫切れの際は、納期に時間がかかる場合がございますので、予めご了承ください。

ヴィックファース・コーマスター・キーボードマレット

Vic Firth Corpsmaster Keyboard Mallets

"マルチ・アプリケーション" マーチング・マリンバマレット

"Multi-Application" Marching Marimba Mallets

DCIのトップ団体にも人気のあるマリンバマレット。細めのバーチシャフトは音量のコントロールがしやすく、二重構造のラバー芯は明瞭なアタック音を引き出します。

品番	税込価格 (各1pr.)	ヘッド		材質/長さ
		素材	硬度	
VIC-M170	¥9,680	毛糸巻/ラバー	ソフト	バーチ/ 431mm
VIC-M171		毛糸巻/ラバー	ミディアム	
VIC-M172		毛糸巻/ラバー	ハード	
VIC-M180		毛糸巻/プラスチック	ソフト	
VIC-M181		毛糸巻/プラスチック	ミディアムソフト	
VIC-M182		毛糸巻/プラスチック	ミディアム	
VIC-M183		毛糸巻/プラスチック	ミディアムハード	
VIC-M184		毛糸巻/ラバー	ハード	



VIC-M170 VIC-M171 VIC-M172 VIC-M180 VIC-M181 VIC-M182 VIC-M183 VIC-M184

"マルチ・アプリケーション" マーチング・ビブラフォンマレット

"Multi-Application" Marching Vibraphone Mallets

マーチングアンサンブルに特化したビブラフォンマレット。このシリーズ全モデル、ヘッド芯にプラスチックを内蔵することにより、すばやい音の立ち上がりを実現しました。

品番	税込価格 (各1pr.)	ヘッド		材質/長さ
		素材	硬度	
VIC-M185	¥11,880	毛糸巻/ラバー	ソフト	ラタン/ 406mm
VIC-M186			ミディアム	
VIC-M187			ミディアムハード	
VIC-M188			ハード	
VIC-M189	¥13,420		ペリーハード	



VIC-M185 VIC-M186 VIC-M187 VIC-M188 VIC-M189

"イアン・グロム" モデル キーボードマレット

Ian Grom Keyboard Mallets

マリンバマレット(バーチシャフト)とビブラフォンマレット(ラタンシャフト)をラインナップ。独自に設計されたラバー芯材を採用し、あらゆるダイナミックレンジで暖かみのあるダークなサウンドを実現。

品番	税込価格 (各1pr.)	ヘッド		主な用途	材質/長さ
		素材	硬度		
VIC-M260	¥11,110	毛糸巻	ソフト	マリンバ	バーチ/ 425mm
VIC-M261			ミディアムソフト		
VIC-M262			ミディアム		
VIC-M263			ミディアムハード		
VIC-M264	ハード	ビブラフォン	ラタン/ 419mm		
VIC-M265	ミディアムソフト				
VIC-M266	ミディアム				
VIC-M267	ミディアムハード				



VIC-M260 VIC-M261 VIC-M262 VIC-M263 VIC-M264 VIC-M265 VIC-M266 VIC-M267

"イアン・モイヤー" モデル キーボードマレット

Ian Moyer Keyboard Mallets

バーチシャフトを採用したマリンバマレットとビブラフォンマレット。早いバッセージでも明瞭な発音。ユーティリティーで活用範囲の広いラインナップ。

品番	税込価格 (各1pr.)	ヘッド		主な用途	材質/長さ
		素材	硬度		
VIC-M270	¥11,110	毛糸巻	Mソフト~ミディアム	マリンバ	バーチ/ 430mm
VIC-M271			ミディアム~Mハード		
VIC-M272			ミディアムハード~ハード		
VIC-M273			ハード~ペリーハード		
VIC-M274	ミディアム	ビブラフォン	バーチ/ 424mm		
VIC-M275	ミディアムハード				
VIC-M276	ハード				
VIC-M277	ハード				



VIC-M270 VIC-M271 VIC-M272 VIC-M273 VIC-M274 VIC-M275 VIC-M276 VIC-M277

※在庫切れの際は、納期に時間がかかる場合がございますので、予めご了承ください。

ヴィックファース・マーチングスティック Vic Firth Marching Sticks

密度が高くなめらかな手ざわりのマーチングスティック。

シグネチャーモデルはアーティストの要望に忠実に応え、ソブ立ち、音の飛び、リバウンドに優れた17種類をそろえました。

～パーフェクトベア～

ヴィックファースのビッコリースティックは、世界でも最高品質と称される“アメリカ北部産ビッコリー”を使用。

木の含水率を6%にまで乾燥させることにより、高密度を実現し、スティックの反りを徹底的に排除。

また、最終工程では、1ペアの重量とピッチをコンピュータで選り分け、“パーフェクトベア”と呼ぶことのできる理想的なベアバランスを実現しています。

※印が付いたモデルは2023年4月現在、一時受注停止モデルです。
受注が再開され次第、Webサイトにてお知らせいたします。https://pearl-music.co.jp/vic-firth/



VIC-MS1
17.7 x 419mm ¥3,300(税込価格)



VIC-MS2
17.7 x 432mm ¥3,300(税込価格)



※**VIC-MS3**
18.2 x 432mm ¥3,300(税込価格)



VIC-MS5
17.9 x 432mm ¥3,300(税込価格)



※**VIC-MS6CO**
17.9 x 435mm ¥6,270(税込価格)



※**VIC-STA** (トムオーガストモデル)
17.7 x 432mm ¥3,300(税込価格)



※**VIC-STA2** (トムオーガスト“イントア”モデル)
17.1 x 422mm ¥3,300(税込価格)



※**VIC-SLB** (リーベティスモデル)
17.8 x 432mm ¥3,300(税込価格)



※**VIC-STH** (トムハナムモデル)
17.5 x 422mm ¥3,300(税込価格)



※**VIC-STH3** (トムハナム“PICCOLO”モデル)
17.5 x 422mm ¥3,300(税込価格)



VIC-STH4 (トムハナム“BEAST”モデル)
17.8 x 432mm ¥3,300(税込価格)



VIC-SMAP (ジョンメイブスモデル)
18 x 432mm ¥3,300(税込価格)



VIC-SMG (マレーイガセックモデル)
18.2 x 432mm ¥3,300(税込価格)



VIC-SRH (ラルフハーディマンモデル)
18 x 432mm ¥3,300(税込価格)



VIC-SRHN (ラルフハーディマンモデル) ※ナイロンチップ
18 x 432mm ¥3,850(税込価格)



VIC-SRHI (ラルフハーディマン“イントア”モデル)
17.1 x 425mm ¥3,300(税込価格)



VIC-SRHJR (ラルフハーディマン“ジュニア”イントアモデル)
16.1 x 419mm ¥3,300(税込価格)



VIC-SMJ (マイクジャクソンモデル)
18 x 432mm ¥3,300(税込価格)



VIC-SCM (コリンマクナットモデル)
17.5 x 432mm ¥3,300(税込価格)



※**VIC-SJQ** (ジェフクイン“ソノスティック”モデル)
17.1 x 432mm ¥3,300(税込価格)



※**VIC-SJLL** (ジョニーリーレーンモデル)
18.2 x 432mm ¥3,300(税込価格)



VIC-SRC (ロジャーカーターモデル)
18.2 x 432mm ¥3,300(税込価格)

ヴィックファース・マーチング・テナーマレット&スティック Vic Firth Marching Tenor Mallets & Sticks

MT1A～MT1ASはアルミ製シャフトのマレットで、ラバーグリップを装着したことにより不快な共振を抑え、テクニカルなパッセージでも確実なグリップ感が得られます。

スティックはビッコリー製シャフトで、ナイロンディスクをフィーチャーした“テナーハイブリッド”をはじめ、マルチタムの華麗なパフォーマンスに対応するモデルをそろえました。

※印が付いたモデルは2023年4月現在、一時受注停止モデルです。
受注が再開され次第、Webサイトにてお知らせいたします。https://pearl-music.co.jp/vic-firth/



VIC-MT1A	ナイロンディスク(ハード) 17 x 368mm / ヘッド径32mm	¥8,580(税込価格)	VIC-MTS1	17.3 x 412mm ※ナイロンチップ	¥3,850(税込価格)	VIC-SRHTS	17.5 x 405mm (ラルフハーディマンテナースティック)	¥3,300(税込価格)
VIC-MT2A	フェルト(ハード) 17 x 371mm / ヘッド径28mm	¥9,350(税込価格)	※ VIC-STATHF	17.8mm(グリップ)、16.5mm(シャフト) x 406mm (トムオーガストハイブリッドテナー/フェルトボール)	¥7,150(税込価格)	※ VIC-SRHTSN	17.5 x 425mm (ラルフハーディマンテナースティックナイロン)	¥3,300(税込価格)
VIC-MT3A	フェルト(ソフト) 17 x 371mm / ヘッド径40mm	¥9,350(税込価格)	VIC-STATH	17.8mm(グリップ)、16.5mm(シャフト) x 400mm (トムオーガストハイブリッドテナー/ナイロンディスク)	¥7,150(税込価格)	VIC-SMAPTS	17.8 x 425.5mm (ジョンメイブステナー)	¥3,850(税込価格)
VIC-MT1AS	ナイロンディスク(ハード) 17 x 363mm / ヘッド径32mm ※ソリッドアルミシャフト	¥8,580(税込価格)	VIC-SBBTS	17.4mm(ヘッド部)、16.1mm(グリップ部) x 397mm (ビルバックマンテナースティック)	¥3,300(税込価格)			

(各1pr.)

ヴィックファース・マーチング・バスドラムマレット Vic Firth Marching Bass Drum Mallets

テーパービッコリーシャフトを採用したバスドラムマレットで、とりわけ連符に威力を発揮。ピアノシモでも明瞭なソブ立ちが得られるハードフェルトタイプと、穏やかなタッチのソフトフェルトの2タイプ。



VIC-MB0H	ハードフェルト“SS”(14”～18”用) 16.5 x 360mm / ヘッド径32mm	¥9,680(税込価格)	VIC-MB4H	ハードフェルト“XL”(28”～30”用) 16.5 x 367mm / ヘッド径57mm	¥12,650(税込価格)	VIC-MB1S	ソフトフェルト“S”(16”～22”用) 16.5 x 365mm / ヘッド径55mm	¥10,450(税込価格)
VIC-MB1H	ハードフェルト“S”(18”～22”用) 16.5 x 360mm / ヘッド径38mm	¥9,680(税込価格)	VIC-MB5H	ハードフェルト“XXL”(30”～32”用) 16.5 x 360mm / ヘッド径63.5mm	¥14,080(税込価格)	VIC-MB2S	ソフトフェルト“M”(22”～26”用) 16.5 x 367mm / ヘッド径60mm	¥10,450(税込価格)
VIC-MB2H	ハードフェルト“M”(22”～26”用) 16.5 x 367mm / ヘッド径46mm	¥10,450(税込価格)				VIC-MB3S	ソフトフェルト“L”(26”～30”用) 16.5 x 367mm / ヘッド径65mm	¥11,880(税込価格)
VIC-MB3H	ハードフェルト“L”(26”～28”用) 16.5 x 367mm / ヘッド径52mm	¥11,880(税込価格)				VIC-MB4S	ソフトフェルト“XL”(30”～34”用) 16.5 x 367mm / ヘッド径75mm	¥12,650(税込価格)

(各1pr.)

マーチング・キーボードマレット Marching Keyboard Mallets

屋外や広い会場で演奏する際にとりわけパワフルなサウンドを発揮する、キーボードマレット。太く短めのシャフトと、毛糸の巻きを抑えた硬めの芯を採用しました。

		ヘッド			
品番	税込価格(各1pr.)	素材	硬度	主な用途	材質/長さ
VIC-M63	¥11,110	ポリウレタン	ミディアム	クロケッ	ラタン/ 362mm
VIC-M70	¥ 8,910	ナイロン	ミディアム	マリンバ	パーチ/ 419mm
VIC-M71	¥ 8,910		ハード		
VIC-M75	¥11,110		ミディアム	ピブラフォン	ラタン/ 400mm
VIC-M76	¥11,110		ハード		



※在庫切れの際は、納期に時間がかかる場合がございますので、予めご了承ください。

パール・マーチングスティック&マレット Pearl Marching Sticks & Mallets

- 709H** マーチングスネア用スティック 石川直モデル
18 x 430mm ヒッコリー材 シースルーホワイトマット仕上げ **¥2,200**(税込)
- 707H** コンサートスネア用スティック 石川直モデル
16 x 413mm ヒッコリー材 ナチュラルヒッコリー仕上げ **¥1,760**(税込)
- 701H** マーチングスネア用スティック 鼓和モデル
18 x 427mm ヒッコリー材 ブラックラッカー仕上げ **¥2,200**(税込)
(各1pr.)



ジュニア・マーチングスティック&マレット Junior Marching Sticks & Mallets

幼児から中学生を対象としたマーチング用スティック&マレット。
小さな手にフィットする、軽くて使いやすいモデルです。

- ST-300** 17 x 380mm (メイプル材 スネアドラム用) **¥1,650**(税込)
中学生、小学生用。ジャンルを問わない丸型チップを採用。
- ST-100** 16 x 350mm (メイプル材 スネアドラム用) **¥1,650**(税込)
幼児用。リストの弱さをカバーできる適度な太さのモデル。
- TT-300** フェルト 17 x 330mm / ヘッド径30mm (アルミシャフト製 トリオ、テナードラム用) **¥3,960**(税込)
小学生のサイズに合わせて作られた、鼓隊から金管バンドまで使えるモデル。
- TT-100** フェルト 17 x 285mm / ヘッド径29mm (アルミシャフト製 トリオ、テナードラム用) **¥3,960**(税込)
幼児のマーチングに本格的なテナーサウンドを実現できるマレット。
- 644** フェルト 12 x 322mm / ヘッド径40mm (オーク材 バスドラム用) **¥3,520**(税込)
ソフトフェルトを使用した軽量モデル。主に小学生、幼児に最適。
- BD-100** フェルト 17 x 333mm / ヘッド径49mm (アルミシャフト製 バスドラム用) **¥4,840**(税込)
重さ、長さなど、演奏しやすく、音量の出る幼児用モデル。
(各1pr.)



マーチング・スティックバッグ

VIC-MSBAG ¥4,180(税込価格)
マジックテープでスネアドラム等に取り付けるバッグ。スティックの持ち替え時や、予備用スティックの収納に必須のアイテム。(スティック1pr収納可能)

ダブル・マーチング・スティックバッグ

VIC-MSBAG2 ¥5,940(税込価格)
複数のスティックやマレットを収納できるバッグ。マジックテープで楽器に取り付けて使用します。(スティック2pr収納可能)

ユニバーサル マーチングブラクティスチップ

VIC-UMPT ¥1,980(税込価格)
マーチングスティックに装着対応する練習用ラバーチップ。弱音効果により、いつでもどこでも練習ができるのはもちろん、独創的な音色を表現したい時にも威力を発揮。

ハイテンション・ドラムキー

VIC-KEY2 ¥4,950(税込価格)
マーチングに不可欠なハイビッチチューニングやキャリア等で強い締めを行うためのハンドルドラムキー。



ヘビーヒッター・スリムパッド

VIC-HHPSL ¥9,900(税込価格)
薄めの1/8インチ厚ラバーにより、ツブ立ちの良いサウンドと消音性を兼ね備えたモデル。



ヘビーヒッター・ストックパッド

VIC-HHPST ¥10,450(税込価格)
やや厚めの3/16インチ厚ラバーにより、快適なリバウンドと消音性に富んだモデル。



ヘビーヒッター・クアドロパッド(S)

VIC-HHPQS ¥56,430(税込価格)
マーチングタムをリアルな感触とレイアウトで再現したモデル。(8023タイプ)



ヘビーヒッター・ベースパッド

VIC-HHPBASS ¥26,730(税込価格)
シンバルスタンド等を流用し、マウントして使用するタイプ。(スタンド別売)

和太鼓 Wadaiko

伝統を踏まえ、進化を遂げたパール和太鼓は、長い歴史を誇る日本の伝統楽器でありながら、今や、さまざまなジャンルで使われ、海外でも広く親しまれた存在です。その雄大で表現力豊かな響きは、躍動感に満ちあふれ、人々を魅了します。
打楽器を総合的にプロデュースするパールは、この無限の可能性を秘めた伝統楽器に、トラディショナルで格調高い“本げやき”の宮太鼓や締太鼓の代表的なモデルをラインナップしました。伝統を踏まえた上で進化を遂げたパールの和太鼓。用途やご予算に合わせて幅広くお選びいただけるパール和太鼓の数々をぜひお試しください。
なお、パール和太鼓はご注文をいただいてからの生産(受注生産)となりますので、納期については販売店にご相談ください。

大太鼓(宮太鼓)

和太鼓の代表的なモデルで、通称“宮太鼓”とよばれています。胴の素材には、厳選された本げやきと目有胴の2タイプを用意。また、皮の素材も厳選し、太くバワフルな鳴りを発揮でき、耐久性にも優れたものを採用しています。

規格 (口径寸法)	本げやき※			目有胴※			四本柱台※		ヤグラ台※	
	品番	税込価格	本体価格	品番	税込価格	本体価格	品番	税込価格	品番	税込価格
1尺1寸(33cm)	WOK-11M	¥ 350,900	¥ 319,000	WOS-11M	¥ 238,700	¥ 217,000	FP-11N	¥ 68,200	YP-11N	¥ 94,600
1尺2寸(36cm)	WOK-12M	¥ 460,900	¥ 419,000	WOS-12M	¥ 369,600	¥ 336,000	FP-12N	¥ 81,400	YP-12N	¥104,500
1尺3寸(39cm)	WOK-13M	¥ 673,200	¥ 612,000	WOS-13M	¥ 451,000	¥ 410,000	FP-13N	¥ 95,700	YP-13N	¥118,800
1尺4寸(42cm)	WOK-14M	¥ 797,500	¥ 725,000	WOS-14M	¥ 594,000	¥ 540,000	FP-14N	¥ 94,600	YP-14N	¥149,600
1尺5寸(45cm)	WOK-15M	¥1,177,000	¥1,070,000	WOS-15M	¥ 863,500	¥ 785,000	FP-15N	¥113,300	YP-15N	¥138,600
1尺6寸(48cm)	WOK-16M	¥1,353,000	¥1,230,000	WOS-16M	¥1,030,700	¥ 937,000	FP-16N	¥121,000	YP-16N	¥159,500
1尺7寸(51cm)	WOK-17M	¥1,628,000	¥1,480,000	WOS-17M	¥1,237,500	¥1,125,000	FP-17N	¥130,900	YP-17N	¥176,000
1尺8寸(54cm)	WOK-18M	¥2,178,000	¥1,980,000	WOS-18M	¥1,567,500	¥1,425,000	FP-18N	¥146,300	YP-18N	¥193,600
1尺9寸(57cm)	WOK-19M	¥2,640,000	¥2,400,000	WOS-19M	¥1,925,000	¥1,750,000	FP-19N	¥159,500	YP-19N	¥209,000
2尺(60cm)	WOK-20M	¥3,366,000	¥3,060,000	WOS-20M	¥2,387,000	¥2,170,000	FP-20N	¥170,500	YP-20N	¥246,400

■付属品: 和太鼓バチ (WH-137)
※大太鼓(宮太鼓)および四本柱台、ヤグラ台は受注生産のため、お時間を頂きます。予めご了承ください。

締太鼓

地打ちと呼ばれる基本的なリズムをきざむならこのモデル。抜けるような明るい音色が特徴で、和太鼓の中では最も高い音程を持っています。1等品と並附は紐締め、3丁掛は紐締めとボルト締めとの2タイプ。また、1等品のWSD-10SMは民謡等におすすめします。

規格 (口径寸法)	締太鼓※		スタンド		
	品番	税込価格	本体価格	品番	税込価格
1等品(紐締め)	WSD-10SM	¥145,200	¥132,000		
並附(紐締め)	WSD-10M	¥171,600	¥156,000		
2丁掛(ボルト締め)	WSD-20BLM	¥242,000	¥220,000	S-1030	¥26,400
3丁掛(紐締め)	WSD-30M	¥300,300	¥273,000		
3丁掛(ボルト締め)	WSD-30BLM	¥350,900	¥319,000		

■付属品: 和太鼓バチ (WH-137)
※締太鼓は受注生産のため、お時間を頂きます。予めご了承ください。



(スタンド別売) S-1030

和太鼓バチ

厳選された樫と朴(ほう)を採用。樫はやや重めで堅く、朴は軽く柔らかい材質です。バランスのとれた形状のため長時間の演奏でも苦になりません。

規格 (口径寸法)	樫		朴	
	品番	税込価格	品番	税込価格
1尺1寸 x 7分(33cm x 2.0cm)	WK-117	¥1,760	WH-117	¥1,650
1尺1寸 x 8分(33cm x 2.4cm)	WK-118	¥2,310	WH-118	¥1,980
1尺1寸 x 9分(33cm x 2.7cm)	WK-119	¥2,310	WH-119	¥2,090
1尺3寸 x 7分(39cm x 2.0cm)	WK-137	¥1,980	WH-137	¥1,870
1尺3寸 x 8分(39cm x 2.4cm)	WK-138	¥2,530	WH-138	¥2,200
1尺3寸 x 9分(39cm x 2.7cm)	-	-	WH-139	¥2,310



(別売) FP-15N(四本柱台)



モリタ・トランペット&トロンボーン練習用ミュート“MUTIO”



MUTIO(ミュートイオ)は、トランペット、そしてトロンボーンに最適な練習ミュートとして“音の芯”はそのままに驚くほど静かな消音性を実現しました。楽器装着時の抵抗感は軽めで吹きやすく、安定した低音域はもちろん、きらびやかな高音域までしっかりと再現。“ウッド”タイプはより消音性を高めています。付属の“マウスピース・アタッチメント”はマウスピースに装着することで実際の楽器を吹く時と同じような抵抗感が得られ、よりリアルなバッキングが行えます。さらにMUTIOに差し込むことで消音効果も発揮し、あらゆる場所での練習が可能に。



品名	品番	税込価格	本体価格	カラー
ミュートイオ	MRT-MTP	¥ 9,350	¥ 8,500	#ブルー(BL) / #レッド(R) / #イエロー(YE) / #ブラック(B)
ミュートイオ(ウッドタイプ)	MRT-MTPW	¥11,000	¥10,000	#ペーリュ(BE)
ミュートイオ for トロンボーン	MRT-MTRO	¥12,650	¥11,500	#ブルー(BL) / #レッド(R) / #イエロー(YE)
ミュートイオ for トロンボーン(ウッドタイプ)	MRT-MTROW	¥14,300	¥13,000	#ペーリュ(BE)

※在庫切れの際は、納期に時間がかかる場合がございますので、予めご了承ください。

ティンパニ・カバー

ティンパニ・カバー



フルカバー

ティンパニ・サイズ	品番	価格(税込)	対象モデル
20" (51cm)・23" (59cm)	PSC-TYFS	¥16,500	88HSS/ 88SS/ 85HSS/ 85SS/ 88HS/ 88S/ 85HS/ 85S/ 75S/ 55GS/ 45S
26" (66cm)	PSC-TYFM	¥17,050	88HM/ 88M/ 85HM/ 85M/ 75M/ 55GM/ 45M
29" (74cm)	PSC-TYFL	¥17,600	88HL/ 88L/ 85HL/ 85L/ 75L/ 55GL/ 45L
32" (81cm)	PSC-TYLL	¥18,150	88HLL/ 88LL/ 85HLL/ 85LL/ 75LL/ 55GLL

ドラムケース



マーチングドラム用ケース

マーチングスネアドラム用
ファイバーケース
(受注生産)



マーチングタム用
ファイバーケース
(受注生産)

マーチングスネアドラム・ファイバーケース (※受注生産)			
品番	価格(税込)	対象モデル	
F-MSD13	¥33,550	口径13"マーチングスネアドラム	
F-MSD14	¥36,300	口径14"マーチングスネアドラム	
マーチングタム・ファイバーケース (※受注生産)			
F-CM802	¥114,400	CMT802M/C (トリオ)	
F-PS8023	¥119,900	クォードセクステット(シャローサイズ)	
F-PM8023	¥119,900	クォードセクステット(ディープサイズ)	

マーチングドラム・ファイバーケースは受注生産です。ご注文の際は納期をお確かめください。

コンサートバスドラム・カバー&ケース

コンサートバスドラム・カバー
PSC36-1822ST



コンサートバスドラム・ソフトケース
PSC36-1822

コンサートバスドラム・カバー/ソフトケース			
サイズ	品番	価格(税込)	対象モデル
フィルハーモニック・シリーズ"ST"モデル用カバー			
32" x 18" (81 x 46cm)	PSC3218ST	¥24,090	PBA3218ST
36" x 18" (91 x 46cm)	PSC36-1822ST	¥25,410	PBA3618ST
36" x 20" (91 x 51cm)	PSC36-1822ST	¥25,410	PBA3620ST
36" x 22" (91 x 56cm)	PSC36-1822ST	¥25,410	PBA3622ST
フィルハーモニック・シリーズ用ソフトケース			
32" x 18" (81 x 46cm)	PSC32-1618	¥29,920	PBA3218
36" x 18" (91 x 46cm)	PSC36-1822	¥34,980	PBA3618
36" x 20" (91 x 51cm)	PSC36-1822	¥34,980	PBA3620
36" x 22" (91 x 56cm)	PSC36-1822	¥34,980	PBA3622

ドラムケース			
サイズ	品番	価格(税込)	品番
バスドラム			
14" x 14" -	-	PSC1414B	¥11,110
16" x 14" F-16MD*	¥30,800	PSC16-1416	¥12,430
18" x 14" F-18	¥41,250	PSC18-1416	¥14,630
18" x 16" -	-	-	-
20" x 14" F-20	¥41,800	PSC20-1418	¥17,160
20" x 16" F-20D	¥43,450	-	-
22" x 14" F-22	¥43,450	-	-
22" x 16" F-22D	¥48,400	PSC22-1418	¥17,820
22" x 18" F-22ED	¥51,700	-	-
24" x 14" F-24	¥52,800	-	-
24" x 16" F-24D	¥56,100	-	-
24" x 18" F-24ED	¥58,300	PSC2426-1618	¥20,350
26" x 16" F-26D	¥70,400	-	-
26" x 18" F-26ED	¥73,700	-	-
フロアタム			
14" x 14" F-14F	¥31,350	PSC14-14	¥10,560
16" x 16" F-16F	¥33,550	PSC16-1416	¥12,430
18" x 16" F-18F	¥41,250	PSC18-1416	¥14,630
*チャンピオンシップコンペティターシリーズバスドラム16"用			
ABS製スタンドケース			
サイズ	品番	価格(税込)	
H300 x W1,000 x D250 mm	STF-100	¥115,500	
H400 x W1,050 x D300 mm	STF-105	¥137,500	
H500 x W1,100 x D350 mm	STF-110	¥145,200	
ハードウェアバッグ/ドラムラックケース(PSC-DRC)			
サイズ	品番	価格(税込)	
H250 x W900 x D260 mm	PSC-HB	¥17,820	
H150 x W900 x D150 mm	PSC-HBC	¥ 5,060	
H250 x W750 mm	PSC-HBL	¥ 2,310	
H200 x W1,260 x D180 mm	PSC-DRC	¥10,890	

ドラムペダルバッグ



ドラムペダルバッグ			
品名	品番	価格(税込)	
セミハードショルダー付	EPB-1	¥ 9,130	
ソフトケース	PSC-SPB	¥ 3,740	
ツインペダルバッグ			
セミハードショルダー付	EPB-2	¥10,890	
ソフトケース・ショルダー付	PSC-PBN	¥ 8,690	

パーカッション用ケース



パーカッションソフトケース			
品名/サイズ	品番	価格(税込)	
コンガ用 10"用	PSC1011CG	¥11,220	
11"用	-	-	-
12"用	PSC1112CG	¥11,440	
13"用	PSC1213CG	¥11,770	
トラベルコンガ用	PSC-1175TC	¥9,350	
ボンゴ用	PSC-BB	¥7,920	
ボックスカホン用	PSC-BC	¥8,690	
ボックスカホン用	PSC-BCS	¥6,380	

スネアドラム・ケース



スネアドラム・ケース		ファイバーケース		ソフトケース	
サイズ	品番	価格(税込)	品番	価格(税込)	
12" x 7"	F-12SE	¥20,900			
13" x 9"	F-13P	¥19,800			
14" x 3.5"	F-14P	¥20,900			
14" x 5.5"・5" (兼用)	F-14S	¥22,000		PSC14-3555	¥10,120
14" x 6.5"	F-14SD	¥22,550		PSC1314-65	¥11,440

スティックバッグ



マレットバッグ



マレットバッグ		
品名	品番	価格(税込)
パールマレットバッグ(マレット約32本収納可能)	PSC-MTB	¥ 6,600
パール・マルチスティックマレットバッグ	PSC-MSTMB	¥ 9,350
セイビアンマレットケース(約24本収納可能)	SAB-SSB360	¥12,650
アダムス・マレットバッグスマートバッグ	AD-MLSP	¥21,450

シンバル・ケース&バッグ/ゴングケース



シンバル・ケース/バッグ			
サイズ	品番	価格(税込)	品番
12"	-	-	PSC12C
14"	-	-	PSC14C
16"	-	-	PSC16C
18"	F-18C	¥23,650	PSC18C
20"	F-20C	¥25,850	PSC20C
22"	F-22C	¥28,600	PSC22C
アルミケース(センタージャコ付) セイビアン・シンバルバッグ			
サイズ	品番	価格(税込)	品番
22"	CA-230	¥52,800	SAB-22SCN
ゴング・ソフトケース			
サイズ	品番	価格(税込)	
30"~36"用	PSC-3236GC	¥13,970	
40"用	PSC-GC40	¥16,500	

スティックバッグ		
品名	品番	価格(税込)
スティックバッグ(カラー#Bブラック#SBブルー#Rレッド#ORオレンジ#YEイエロー#PIピンク)	PSC-STBCN	¥1,980
スティックバッグ(#B: ブラック)	PSC-STBS	¥3,520
ワンショルダー・スティックバッグ	PSC-STBOS	¥4,950
スティックバッグ	PSC-STBD#BP	¥6,380

ADAMS マリンバソフトケース (※受注発注品)



ADAMS マリンバソフトケース				
品名/用途	品番	価格(税込)	対応機種	
音板用	白鍵用	SCM50BAW	¥31,350	マリンバ全機種
	黒鍵用	-	-	-
	中高音部/白鍵用	SCM50RWH	¥17,600	
	中高音部/黒鍵用	SCM50RBH	-	
レゾネーター(共鳴管)用	低音部/白鍵用	SCM50RWL	¥31,350	MAHA50A
	低音部/黒鍵用	SCM50RBL	-	
桁(けた)用	SCM50RA	¥37,950		MAHA50A
エンドピース用	SCM50EP	¥21,450		
レッグ用	SCM50LG	¥21,450		ヴォイジャーフレームレッグに対応

リプレースメント・パーツ

※ドラムセットに関するパーツは、パールドラムカタログもあわせてご参照ください。

オプティマウント・サスペンションシステム

オプティマウント・サスペンションシステムは、コンサートトムやタムタムの4ヶ所のラグナットにラバークッションを通じて固定し、コンサートトム本体を吊り下げることによって、フープやテンションボルトに負担をかけることなくコンサートトムの自然な鳴りを引き出す。パールのオリジナル・マウントシステム。トムの深さに合わせ、5タイプを用意しています。

品番	深さ	適合機種	価格(税込)
OPTA-0708/C	7&8用	PTRP0807D, PTRP1008D	¥9,570
OPTA-0910/C	9&10用	PTRP1209D, PTRP1310D	¥9,570
OPTA-1112/C	11&12用	PTRP1412D	¥9,570
OPTA-1314/C	13&14用	PTRP1513D, PTRP1614D	¥9,900
OPTA-1516/C	15&16用	-	¥9,900



I.S.S タムマウントシステム

タムタムのフープにダイカスト製のクランプでマウントするタムホルダー・ブラケット付きのマウントシステムで、タムタムのナチュラルな鳴りを発揮するパール独自のシステム。8" & 10"用と12"~16"用の2タイプ。

品番	口径	適合機種	価格(税込)
ISS-0810	8" & 10"用	Vision & FZH	¥5,280
ISS-1216	12"~16"用	Vision & FZH	¥5,280

※パールのダイカストフープ "MasterCast Hoop" には、I.S.S.を取り付けることができます。ご注意ください。



オプティロック・タムマウントシステム

DMP, EXX & EXL用のマウントシステムで、タムタムのサステインが適度に得られつつ揺れすぎないよう設計されている。ストレスを感じることなく気持ちよく演奏することが可能。

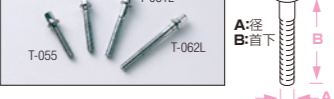

テンションボルト&ワッシャー

品番	径x首下	価格(税込)
T-066X	W7/32x110mm	¥220
T-066	M6x115mm	¥275
T-065	M6x90mm	¥275
T-062L	W7/32x58mm	¥220
T-062	W7/32x52mm	¥220
T-061	W7/32x42mm	¥220
T-061L	W7/32x47mm	¥220
T-060	W7/32x35mm	¥220
T-055	W7/32x28mm	¥220
NLW-12B/12	ナイロン製(黒) 12個1組	¥495
MTW-12/12	スチール製 12個1組	¥275



ステンレススチール・テンションボルト

削り出しで1本1本加工する精密な仕上げが特徴で、さびつかず、バラツキのない、理想的なボルト。

品番	径x首下	価格(税込)
SST-6115	M6x115mm	¥770
SST-5055	W7/32x55mm	¥440
SST-5052	W7/32x52mm	¥440
SST-5047	W7/32x47mm	¥440
SST-5042	W7/32x42mm	¥440
SST-5038	W7/32x38mm	¥440
SST-5035	W7/32x35mm	¥440
SST-5028	W7/32x28mm	¥440



ドラムセット用バスドラムテンションボルト

品番	適合機種	価格(税込)
SST-6115	ステンレススチール製(M6 x 115mm)	¥770
T-066	スチール製(M6 x 115mm)	¥275
T-065	Export(〜2006)(M6 x 90mm)	¥275
T-066X	Vision(W7/32 x 110mm)	¥220
TR-5100	DMP,MDT,EXX,FZH,VBL,VB(W7/32 x 100mm)	¥220

フロアタムレッグブラケット

品番	適合機種	価格(税込)
LB-40★	Masters Custom/Complete,STS	¥2,860
FTB-200/C	Vision	¥2,860
LB-15★	Export(〜2006)	¥1,320
FTB-07/C★	EXX,FZH,DMP,MDT	¥1,210

★はローレット仕様のレッグに対応。 単位:1個

マスターキャスト(ダイカスト)フープ

口径/テンション数	品番	価格(税込)
14"/8テンション	DC-1408	¥8,140
14"/8テンション	DC-1408S	¥8,140
14"/10テンション	DC-1410	¥8,140
14"/10テンション	DC-1410S	¥8,140
14"/10テンション	DC-1410SG	¥8,470

品番末尾 S=スネアサイド用/SG=スネアサイド/ガード付

スーパーフープ II (2.3mmスチール)

口径/テンション数	品番	価格(税込)
8"/5テンション	SH-0805	¥3,520
10"/6テンション	SH-1006	¥3,850
12"/6テンション	SH-1206	¥4,400
13"/6テンション	SH-1306	¥4,730
14"/8テンション	SH-1408	¥5,500
14"/10テンション	SH-1410	¥5,610
14"/10テンション	SH-1410S	¥5,610
14"/10テンション	SH-1410SG	¥6,270
15"/8テンション	SH-1508	¥5,610
16"/8テンション	SH-1608	¥5,830
16"/10テンション	SH-1610	¥7,260
16"/10テンション	SH-1610SG	¥8,030

品番末尾 S=スネアサイド用/SG=スネアサイド/ガード付

スチールフープ (1.6mm) VISION,FZH,EXX,DMP,MDT

口径/テンション数	品番	価格(税込)
10"/6テンション	RH-1006	¥2,420
12"/6テンション	RH-1206	¥2,640
13"/6テンション	RH-1306	¥3,080
14"/8テンション	RH-1408	¥3,410
14"/8テンション	RH-1408S	¥3,410
16"/6テンション	RH-1606	¥3,630
16"/8テンション	RH-1608	¥3,630

品番末尾 S=スネアサイド用

ブラスフープ (2.3mm)

口径/テンション数	品番	仕様	価格(税込)
14"/8テンション	BRH-1408	クローム	¥9,460
14"/8テンション	BRH-1408S	クローム	¥9,460

品番末尾 S=スネアサイド用

ファットーンフープ (1.6mmスチール)

口径/テンション数	品番	価格(税込)
8"/5テンション	FH-0805	¥3,300
10"/6テンション	FH-1006	¥3,740
12"/6テンション	FH-1206	¥4,070
13"/6テンション	FH-1306	¥4,400
14"/8テンション	FH-1408	¥5,060
14"/10テンション	FH-1410	¥5,170
14"/10テンション	FH-1410S	¥5,170
15"/8テンション	FH-1508	¥5,170
16"/8テンション	FH-1608	¥5,390

品番末尾 S=スネアサイド用

ドラムセット用バスドラムフープ

品番	サイズ	価格(税込)
ウッドフープ(ラッカーフィニッシュ)		
メイプル		
RIM-24W	24"	¥18,920
RIM-22W	22"	¥17,380
RIM-20W	20"	¥14,520
RIM-18W	18"	¥13,090

ウッドフープ=メイプル(カ/ベリノング ベースカラー=ナチュラル)

MSXRIM22	22"	¥17,380
MSXRIM20	20"	¥14,520
MSXRIM18	18"	¥13,090

ウッドフープ=メイプル(カ/ベリノング ベースカラー=マットブラック)

RIM-22WI	22"	¥17,380
RIM-20WI	20"	¥14,520
RIM-18WI	18"	¥13,090

ウッドフープ(VISION用: ラッカー)

VLX22HP	22"	¥17,380
VLX20HP	20"	¥14,520

ウッドフープ(VISION用: カ/ベリノング)

VSX22HP	22"	¥17,380
VSX20HP	20"	¥14,520

ウッドフープ(DMP用: ラッカー)

DMP22HP	22"	¥17,380
DMP20HP	20"	¥14,520

※フェルトカラーご指定の場合は、カラーの異なる部分/薄い部分の指定をして下さい。 ※フープ用/打面用の指定をしてください。

ラグ

品番	ネジ穴の間隔	価格(税込)
コンサートトム用		
CL-100	PTA用39mm	¥ 880
STL-150	PTRP用3点止め	¥2,750
スネアドラム 3~4"用(深さ)		
CL-05	20mm	¥ 770
TB-40 (4"専用)	33mm	¥2,200
スネアドラム 5~6"用(深さ)		
STL-55L	A:16mm B:31mm	¥3,410
TB-55	63mm	¥2,860
TB-50	51mm	¥2,640
CL-55	51mm	¥1,650
CL-50	51mm	¥1,210
スネアドラム 6~6.5"用(深さ)		
CL-65	88mm	¥2,200
TB-65	88mm	¥3,410
フィールドスネアドラム用		
TB-120	PHF1412/C	¥3,960
TB-160	PHFX1616/C	¥4,400

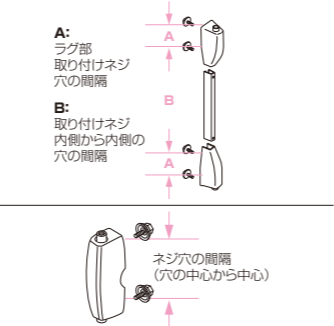

ドラムセット用バスドラムフック



品番	適合機種	価格(税込)
D-054	Masters Custom/Complete/STS	¥770
TCW-300/C	Vision (W7/32)	¥770
CW-80	Export(〜2006), FZH, EXL, EXX	¥605
DCW-300/C	DMP	¥770

タムホルダーベース



品番	仕様	価格(税込)
BB-3	Masters Premium/Custom	¥7,590
BB-300/C	Vision, Masters Reserve/Complete, SSC, STS, DMP	¥8,250
BB-70/C	FZH, EXL, EXX	¥6,380

タムホルダーブラケット



品番	価格(税込)
BT-3	¥3,300

フィルハーモニックシリーズ専用スナッピー

フィルハーモニックスネアドラムのために開発された複合タイプのスナッピー。反応レンジや音色が異なる、イエローケーブル・ステンレススチールケーブル・ニッケルワウンドケーブルの3つを組み合せ、いかなる状況においても最適な表現力を発揮します。

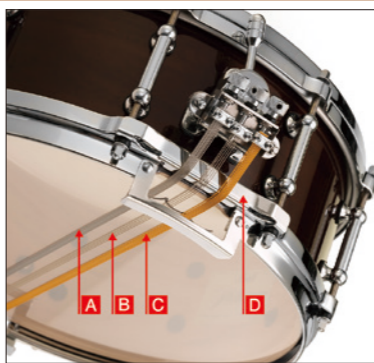

A: ステンレススチールケーブル
B: ニッケルワウンドケーブル
C: イエローケーブル
D: スネアガイド

フィルハーモニックシリーズ専用スナッピー

品番	適合機種	仕様	価格(税込)
S-064	-	ハイカーボンスチール4本	¥1,430
S-067YT	PHP,PHM,PHA1450	ライトイエローケーブルグラティエーテッド7本	¥10,120
S-065Y	PHF1412/C	ヘヴィイエローケーブルグラティエーテッド5本	¥7,480
S-068S	PHP,PHM,PHA1450,PHF1412/C	ステンレススチールケーブル8本	¥9,240
C-1605SG	PHFX1616/C	シンセティックガット5本	¥7,920
C-1605GT	PHFX1616/C	イエローケーブル5本	¥9,130
S-069	PHP1325/N, PHP,PHM,PHA1450	ニッケルワウンドケーブル5本	¥3,960

コンサートシリーズ, フィールドモデル

品番	適合機種	仕様	価格(税込)
S-077	CRS, CRP(※旧モデル対応)	ライトイエローケーブル7本/ステンレススチールケーブル7本	¥14,520

スネアガイド

品番	適合機種	価格(税込)
SGR-1/2	PHP,PHM,PHA,PHF(14"用) 10テンション用	¥ 880
SGR-2/2	PHFX(16"用) 10テンション用	¥1,320

Ultra-Sound スナッピー

ウルトラサウンドスナッピーは、エンドプレートの内側をカーブさせることにより、ワイヤーのテンションを変化させて異なる音色とレスポンスを発揮します。スタンダードなタイプ、中央がタイトでセンシティブなDタイプ、レスポンスの幅が広いCタイプの3種類。

品番	対応サイズ/本数	仕様	価格(税込)
SN-1418WBC	14"用/18本	スネアコード&フィルム付き	¥5,720
SN-1420I	14"用/20本	スネアコード&フィルム付き	¥2,860
SN-1420D	14"用/20本	スネアコード&フィルム付き	¥2,860
SN-1420C	14"用/20本	スネアコード&フィルム付き	¥2,860

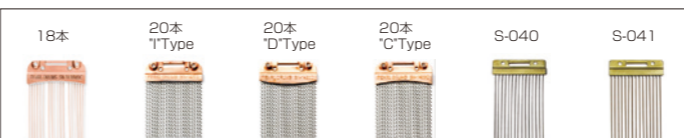

スナッピー

スナッピーはハイカーボンスチール製、ブロンズ製などがあり、スネアコードまたはフィルムが標準装備。

品番	対応サイズ/本数	仕様	価格(税込)
14"対応			
S-022	14"用/20本	フィルム付き	¥1,430
S-025	14"用/20本	フィルム付き ロングスケール	¥1,650
S-040	14"用/15本	スチールワイヤー / スネアコード付き	¥3,740
S-041	14"用/15本	ブロンズワイヤー / スネアコード付き	¥4,290
13"対応			
S-029N	13"用/20本	スネアコード付き	¥1,650
12"対応			
S-031	12"用/20本	フィルム付き	¥1,320
S-031N	12"用/20本	スネアコード付き	¥1,540
10"対応			
S-032	10"用/16本	フィルム付き	¥1,320
S-032N	10"用/16本	スネアコード付き	¥1,540

スナッピーコード/フィルム

品番	仕様	価格(税込)
SPS-18	フィルム 1枚	¥220
SNC-500R/4	スネアコード 4本一組	¥605



ストレイナー

品番	ネジ穴の間隔	取付方式	価格(税込)

バスドラム

バスドラムウッドフープ

品番	フープ幅直径	カラー	適合機種	価格(税込)
RIM-36PB/PB	50mm 36 インチ用	No.397,398 PBA“プレミアム”		¥29,040
RIM-32PB/PB	50mm 32 インチ用	No.397,398 PBA“プレミアム”		¥24,640
RIM-36PB	50mm 36 インチ用	No.210 PBA		¥29,040
RIM-32PB	50mm 32 インチ用	No.210 PBA		¥24,640
RIM-36CB	40mm 36 インチ用	No.200 PBB		¥29,040
RIM-32CB	40mm 32 インチ用	No.200 PBB		¥24,640
RIM-28WI	40mm 28 インチ用	No.12 PBP		¥21,780
RIM-26WI	40mm 26 インチ用	No.12 PBP		¥20,350
RIM-24WI	40mm 24 インチ用	No.12 PBP		¥18,920
RIM-22WI	40mm 22 インチ用	No.12 PBP		¥17,380
RIM-20WI	40mm 20 インチ用	No.12 PBP		¥14,520

バスドラムフック

品番	適合機種	価格(税込)
D-0504A	PBA	¥990
D-050	PBB, PBP	¥495



D-0504A D-050

バスドラム用ラグ

品番	ネジ穴の間隔	適合機種	価格(税込)
BL-100A	51mm	PBA	¥1,650
RL-20	51mm	PBB, PBP	¥ 770



BL-100A RL-20

バスドラム用ハンドルボルト

品番	径x首下	適合機種	価格(税込)
T-8145A	M8 x 146mm	PBA	¥ 1,210
T-090	M6 x 110mm	PBB, PBP	¥ 1,320

T-8145A

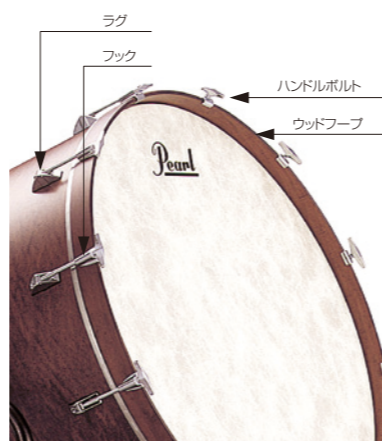

T-8145A

ティンパニ

ティンパニ・ヘッド適合一覧表

ティンパニヘッド品番	ヘッドサイズ*	対応製品(現行品)	対応製品(旧製品)	価格(税込)
TC-2200RO	55.9cm		80SS	¥17,160
SU-2200RS	55.9cm	85HSS.85SS		¥23,210
RC-2200RS	55.9cm	88HSS.88SS		¥23,210
TY-2404	61.5cm			¥12,980
TY-2500	63.5cm	45S.55GS	70CBS.70AS.70CS.55AS.53GS.43S など	¥13,310
TC-2500RO	63.5cm	75S	80S	¥20,460
SU-2500RS	63.5cm	85HS.85S		¥24,420
RC-2500RS	63.5cm	88HS.88S		¥24,420
TY-2600	66.0cm			¥13,640
TY-2700	68.6cm			¥13,970
TY-2800	71.2cm	45M.55GM	70CBM.70AM.70CM.55AM.53GM.43M など	¥14,520
TC-2800RO	71.2cm	75M	80M	¥21,560
SU-2800RS	71.2cm	85HM.85M		¥25,520
RC-2800RS	71.2cm	88HM.88M		¥25,520
TY-2900	73.6cm			¥14,740
TY-3100	78.7cm	45L.55GL	70CBL.70AL.70CL.55AL.53GL.43L など	¥15,950
TC-3100RO	78.7cm	75L	80L	¥23,210
SU-3100RS	78.7cm	85HL.85L		¥26,510
RC-3100RS	78.7cm	88HL.88L		¥26,510
TY-3400	86.4cm	55GLL	70CBL.70ALL.70CLL.55ALL.53GLL など	¥17,930
TC-3400RO	86.4cm	75LL	80LL	¥25,740
SU-3400RS	86.4cm	85HLL.85LL		¥33,110
RC-3400RS	86.4cm	88HLL.88LL		¥33,110

●RC:ルネッサンス、インサートリング仕様 SU:スエード、インサートリング仕様 TC:カスタム、インサートリング仕様 TY:スタンダード
 *ヘッドサイズ=フレッシュフープ(巻き枠)も含めた外側から外側までの直径です。
 本字のモデルはすぐにお届けできるもっともポピュラーなタイプです。細字のモデルはご注文後の発注となるため納期に時間がかかります。予めご了承ください。

ティンパニ・ボルト

品番	サイズ(径x首下)	適合機種	価格(税込)
T-084	M8x85mm	88H,88,85H,85,75,55G,70,55A	¥1,210
T-087	M8x95mm	45	¥1,320
T-085	M8x95mm	43	¥1,320

*細文字は旧製品です。

ティンパニ・キャスター&脚ゴム

品番	キャスター径	適合機種	価格(税込)
TYK-100CN	100mm	88H,88	¥6,600
TYK-8CN	65mm	80	¥5,280
TYK-7CN	75mm	85H,85,75,70	¥5,280
TYL-1M(脚ゴム)		55G,45,55A,43	¥ 330

*細文字は旧製品です。

ティンパニ・ゲージ&ワイヤー 一式

品番	適合機種	価格(税込)
TG-30A	75, 55G	¥39,600

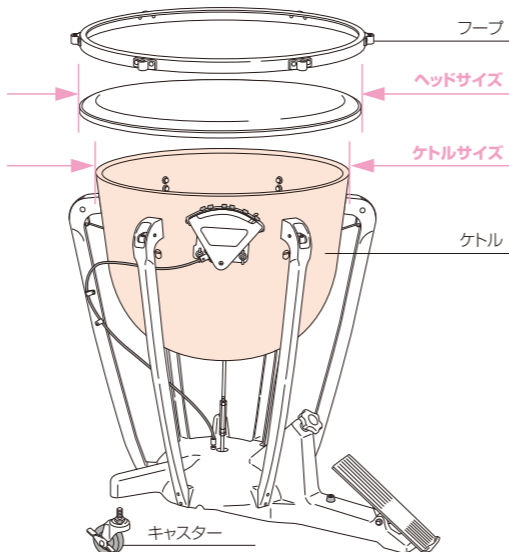

ヘッドサイズ: フレッシュフープ(巻き枠)を含めた外側から外側の直径を計ります。
 ケトルサイズ: ケトル(釜)の外側から外側までの直径を計ります。

MJシリーズ パーツ一覧 (税込価格)

スネアドラム											
品番	サイズ	ヘッド		スチールフープ		ストレッチナー	バット部	スナッピー	テンションボルト	ラグ	クリップブラケット
		トップ	ボトム	トップ	ボトム						
MJC-210S (A)	10" x 7"	CC-10	ST-10	RIM-1006	RIM-1006S			S-032	T-063L¥220/1本		
		¥1,320	¥990	¥2,420	¥2,420	*SR-14AN	*SR-14E	¥1,320	12本	RL-25	CT-1216
MJC-212S (A)	12" x 8"	CC-12	ST-12	RIM-1206	RIM-1206S	¥3,630	¥2,200	S-021	T-064¥220/1本	¥770	¥3,025
		¥1,430	¥990	¥2,640	¥2,640			¥1,320	12本		

テナードラム											
品番	サイズ	ヘッド		スチールフープ		テンションボルト	ラグ	クリップブラケット			
		トップ	ボトム	トップ	ボトム						
MJC-210T (A)	10" x 7"	CT-10	CT-10	RIM-1006	RIM-1006	T-063L¥220/1本					
		¥1,100	¥1,100	¥2,420	¥2,420	12本	RL-25	CT-1216			
MJC-212T (A)	12" x 8"	CT-12	CT-12	RIM-1206	RIM-1206	T-064¥220/1本	¥770	¥3,025			
		¥1,430	¥1,430	¥2,640	¥2,640	12本					

マーチングタム						バスドラム							
品番	サイズ	ヘッド		テンションボルト		品番	サイズ	ヘッド		フープ		テンションボルト	アイボルト(吊かん)
		(バールCT)	スチールフープ	T-061L¥220/1本	ラグ			クリップブラケット	品番	サイズ	(バール)SW		
MJ-306T (A)	8" x 6 1/2"	CT-8	¥ 990	RIM-0804	4本	RL-10	CT-1216						
					4本	¥605	¥3,025						
	10" x 6 1/2"	CT-10	¥1,100	RIM-1006	6本								

Artist Selection



久保 昌一

NHK交響楽団
 首席ティンパニ奏者

SABIAN アーティストセレクションシンバル 2023

カナダで誕生し、世界中のオーケストラや吹奏楽団より絶大な支持を集めるSABIANシンバル。優れた品質を誇るシンバルの中から特にアーティストの感性に合ったペアを選定し、ご紹介する恒例の企画。SABIAN アーティストセレクションシンバル2023では、合わせシンバルに多彩できらびやかなサウンドと優れたレスポンスで吹奏楽によくマッチするトラディショナル・シンフォニックミディアムライトをチョイス。またサスペンドシンバルには深みのあるトーンとクレシェント時のクイックレスポンスが人気のトラディショナル・サスペンドを用意しました。NHK交響楽団 首席ティンパニ奏者 久保昌一氏による選定品を数量限定でお届けします。



30枚限定

Artisan Traditional Symphonic Medium Light 18" アーティザン・トラディショナル・シンフォニック・ミディアムライト VL-18ASML/SK 1pr. ¥154,000(税込価格)



30枚限定

Artisan Traditional Suspended 18" アーティザン・トラディショナル・サスペンド VL-18AS/SK ¥77,000(税込価格)

アーティストセレクション 証明書つき



試奏証明書(イメージ)

限定スネアドラムパッケージ コンサートシリーズ“メイプル” マーチ対応モデル

5月発売 / 30set 限定

コンクール課題曲のマーチに対応するべく、的確な刻みと小気味よいダイナミクスを發揮する仕様にカスタマイズできる限定モデル。当仕様のヘッド、スナッピーはともにハイテンション時に音ヌケが良く、チューニングレンジが広い特徴を持っています。また、レゾリングを使用することにより、奏者の細かいニュアンスを含めて、スネアドラムが持つ本来の鳴りを引き出すことができます。

限定パッケージ CRPL1450SC/M ¥88,000(税込価格) ¥80,000(本体価格)

【パッケージ内容】

スネアドラム	CRPL1450S/C #380
スネアスタンド	S-710(立奏用)
ヘッド	114BA(コーテッド・アンパサダー)
スナッピー	S-040(スチール製ワウンドタイプ)
レゾリング	RRG-35BN (x3)
スティック	601H(福島あつモデル)

*商品出荷時はCRPL1450S/Cの標準仕様となり、打面ヘッドはルネッサンス・アンパサダー、スナッピーはS-041の仕様となっています。ヘッドやスナッピーの交換方法は同封の取扱説明書をご覧ください。

●パッケージ打面ヘッド:114BA ●スティック:601H

●CRPL1450SC/M #380



コンサートスネアヘッドとして幅広い音域と安心感を誇り、タッチやダイナミクスにストレートに反応します。

●パッケージスナッピー:S-040



スナッピーは細めのスチール製ワウンドタイプが追加でパッケージされ、交換することでより歯切れの良いサウンドを發揮します。

●レゾリング使用例



スネアとスタンドのアームに間敷くとアコースティックな響きを鮮やかに引き出す効果が得られます。



パッケージに含まれるレゾリング(x3個)はスタンドの下に敷いて演奏することも可能です。



(全196ページ)

BASIC(基本)からARTS(芸術表現)までのあらゆるテーマをカバーした打楽器プレイヤーや指導者必見の教則本。打楽器教則本 **パーカッション・スタンダードレッスン “Basic ARTs”** Percussion Standard Lesson “ベーシック・アーツ”
 著者: 石内聡明(元読売日本交響楽団 首席打楽器奏者)
 品番: PMA-BA/IT2 ¥2,000(税込価格)改訂版



石内 聡明

“Basic ARTs” は、初心者の方から、打楽器専攻の受験生や音大生、そしてさらなるステップアップをめざす打楽器奏者のために書き下された新しい教則本です。打楽器の基本であるスネアドラムを中心に、基本的な技術の解説から専門的なレベルのテーマに至るまで、きめ細かいレッスンを展開したうえ、デイリートレーニングのための練習曲も充実。さらにバスドラム、シンバル、タンバリン、トライアングルの奏法から構え方までを詳しく紹介。著者が一流オーケストラの打楽器奏者として永年培ってきた経験や専門知識に基づいた充実した内容で、指導者の方にもぜひおすすめしたい教則本です。

Pearl®

SABIAN

REMO
MADE IN U.S.A.

VIC FIRTH

ADAMS®

Gon Bops™

パール打楽器総合カタログ 2023

パール楽器製造株式会社

本社 〒276-0034 千葉県八千代市八千代台西 10-2-1 TEL 047-484-9111 (代)
流通センター 〒276-0046 千葉県八千代市大和田新田 593-1 【営業部】TEL 047-450-1113
【テクニカルサポート】TEL 047-450-1090



パールオフィシャルホームページ www.pearldrums.com/ja

@pearl_drum
 pearl.drums.japan
 pearl.drums.jp
 YouTube パール楽器製造株式会社

●本文中の価格に本体価格が表示されていない場合は、すべて税込み価格となります。
●印刷の都合上、カタログに掲載された製品が実際の色とは多少異なって見える場合がありますので、ご了承ください。
●最新の価格はwebサイトをご参照ください。
※「QRコード」は(株)デンソーウェーブの登録商標です。
2023年4月現在 771220420

お取扱店

